

Croquis de Ubicación

CROQUIS DE UBICACION

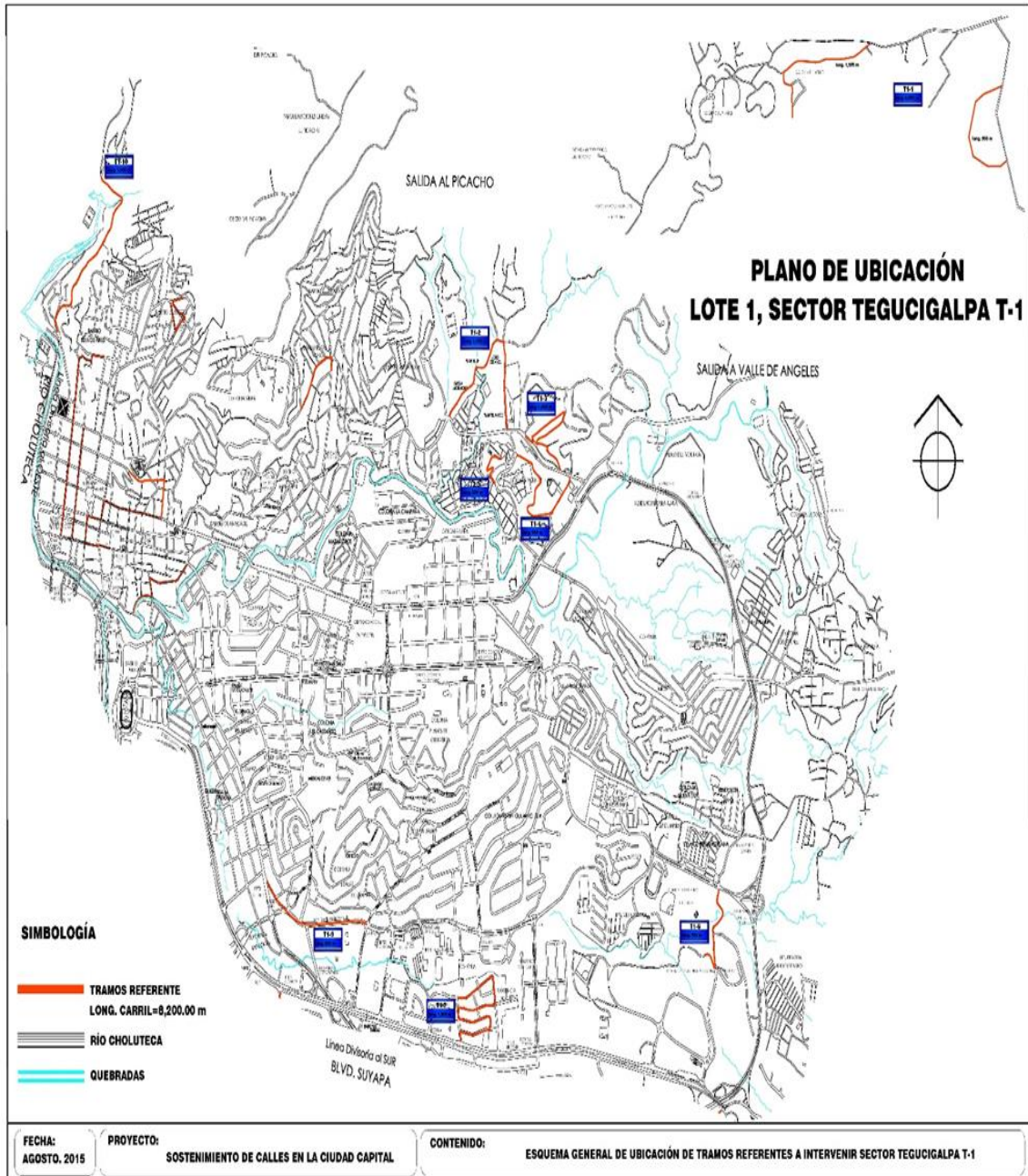

PLANO DE UBICACIÓN LOTE 3, SECTOR TEGUCIGALPA T-3

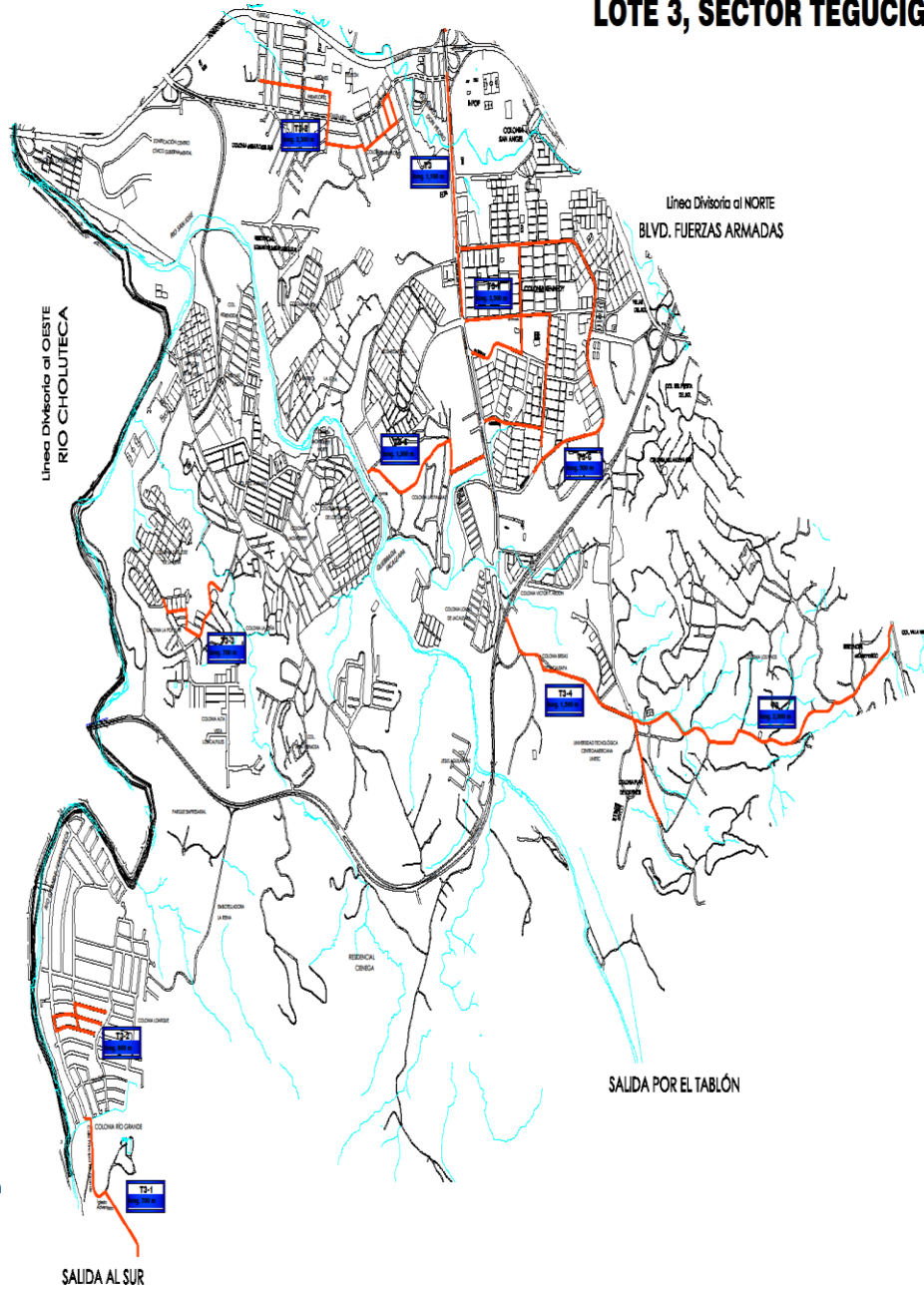

SIMBOLOGÍA

-  TRAMOS REFERENTE
LONG. CARRIL=14,400.00 m
-  RÍO CHOLUTECA
-  RÍOS Y QUEBRADAS

FECHA: AGOSTO 2015	PROYECTO: SOSTENIMIENTO DE CALLES EN LA CIUDAD CAPITAL	CONTENIDO: ESQUEMA GENERAL DE UBICACIÓN DE TRAMOS REFERENTES A INTERVENIR SECTOR TEGUCIGALPA T-3
-----------------------	---	---

PLANOS

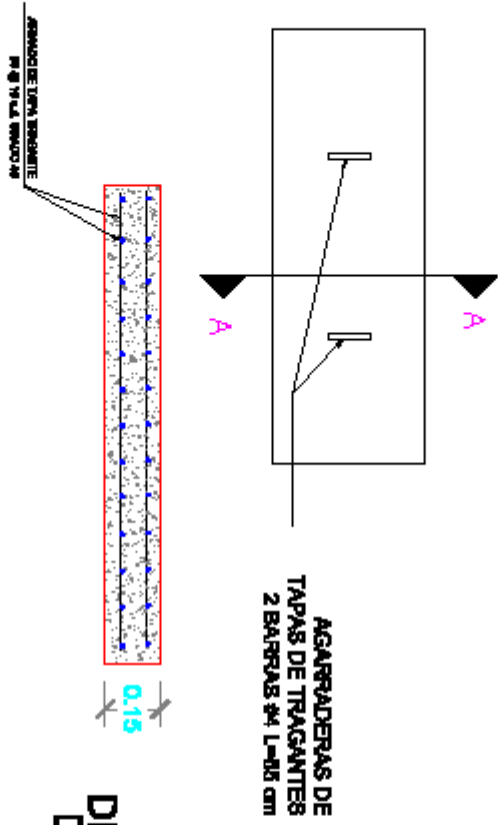

DETALLE DE LOSA TAPADERA PARA TRAGANTE

ESCALA: 1/1000

DETALLE DE AGARRADERAS DE TAPAS EN TRAGANTES

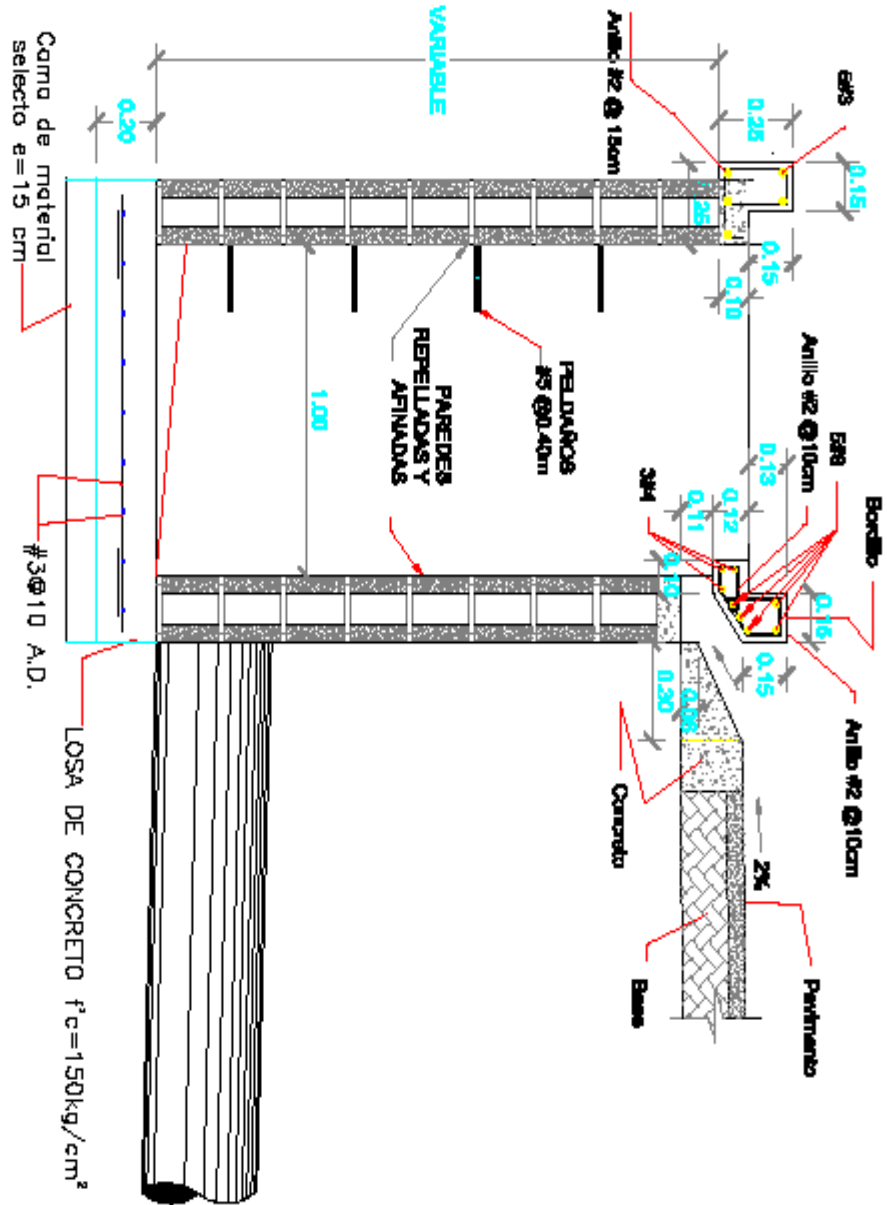

TRAGANTE TIPO

LONGITUD MINIMA DE TRAGANTE 1.80m

NOTA: PARA ALTURAS HASTA DE 1.70m UTILIZAR PAREDES DE LADRILLO RAJON, PARA ALTURAS MAYORES A 1.70m UTILIZAR BLOQUE REFORZADO

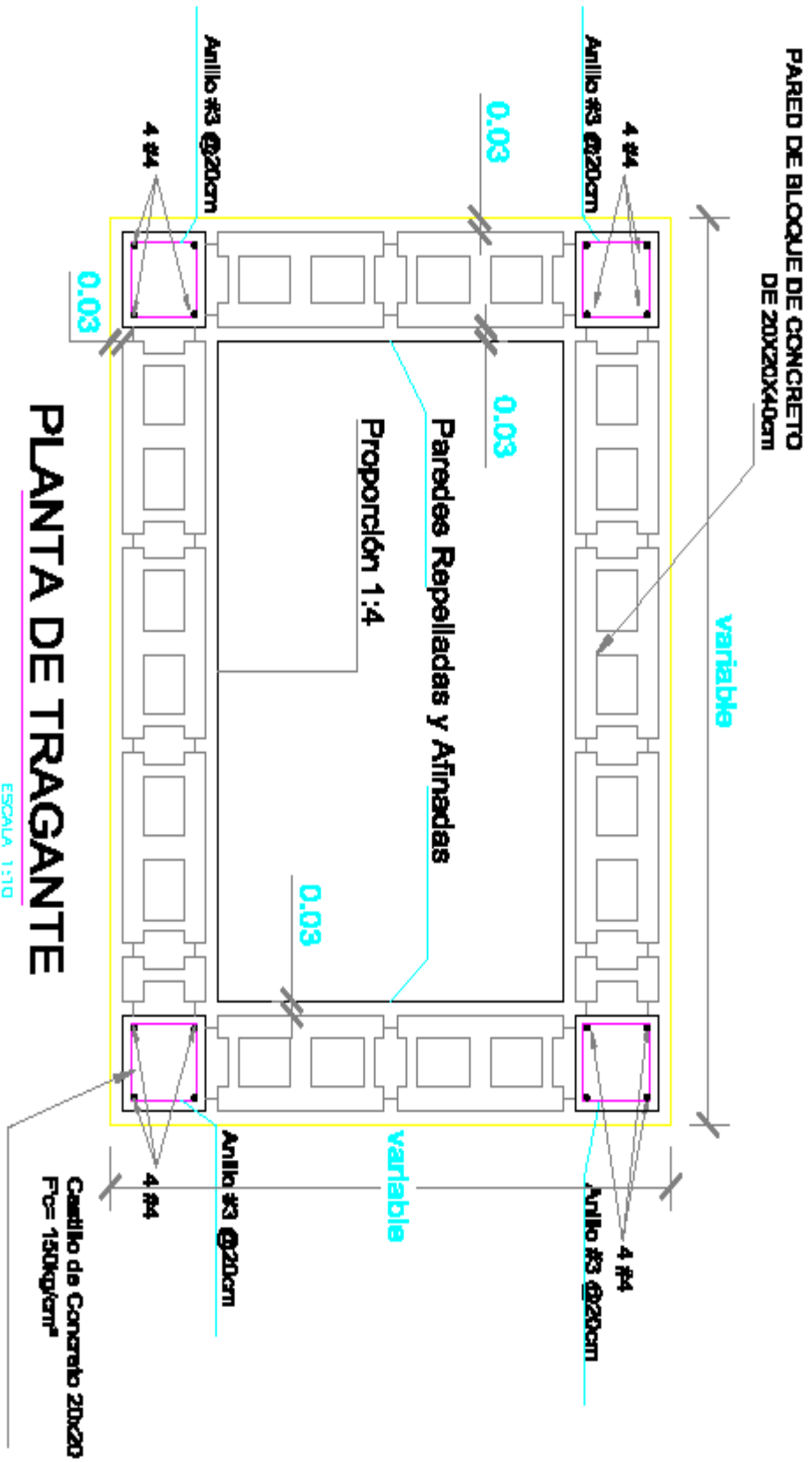

DETALLE TIPO DE CASQUETE Y TAPADERA (POLIETILENO H20) PARA POZOS DE INSPECCIÓN

CASQUETE Y TAPADERA PVC

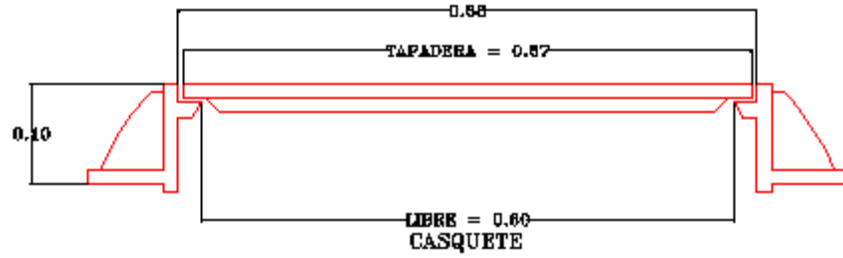

EL DIAMETRO LIBRE DE LOS CASQUETES PVC
SERA DE 0.60 m. (60 cms.)



DETALLE BORDILLO DE 15 CM X 45 CM

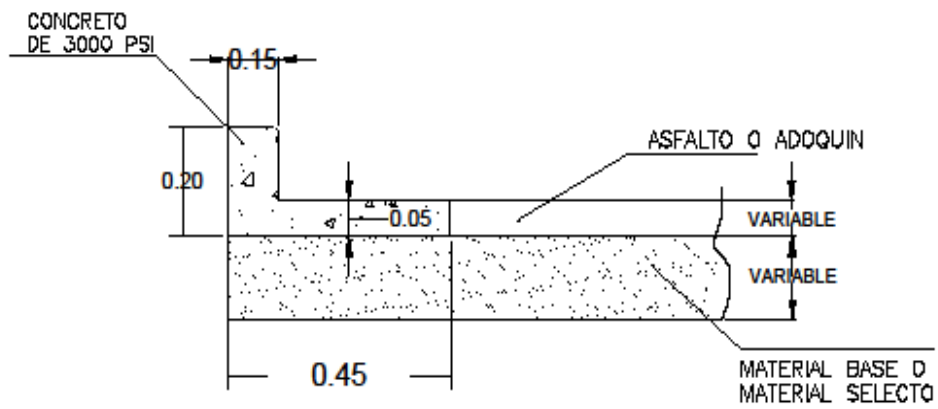

DETALLE BORDILLO DE 15 CM X 15 CM

