

PLANO DE PAREDES EXISTENTES Y NUEVAS

PRIMER NIVEL SIN ESCALA

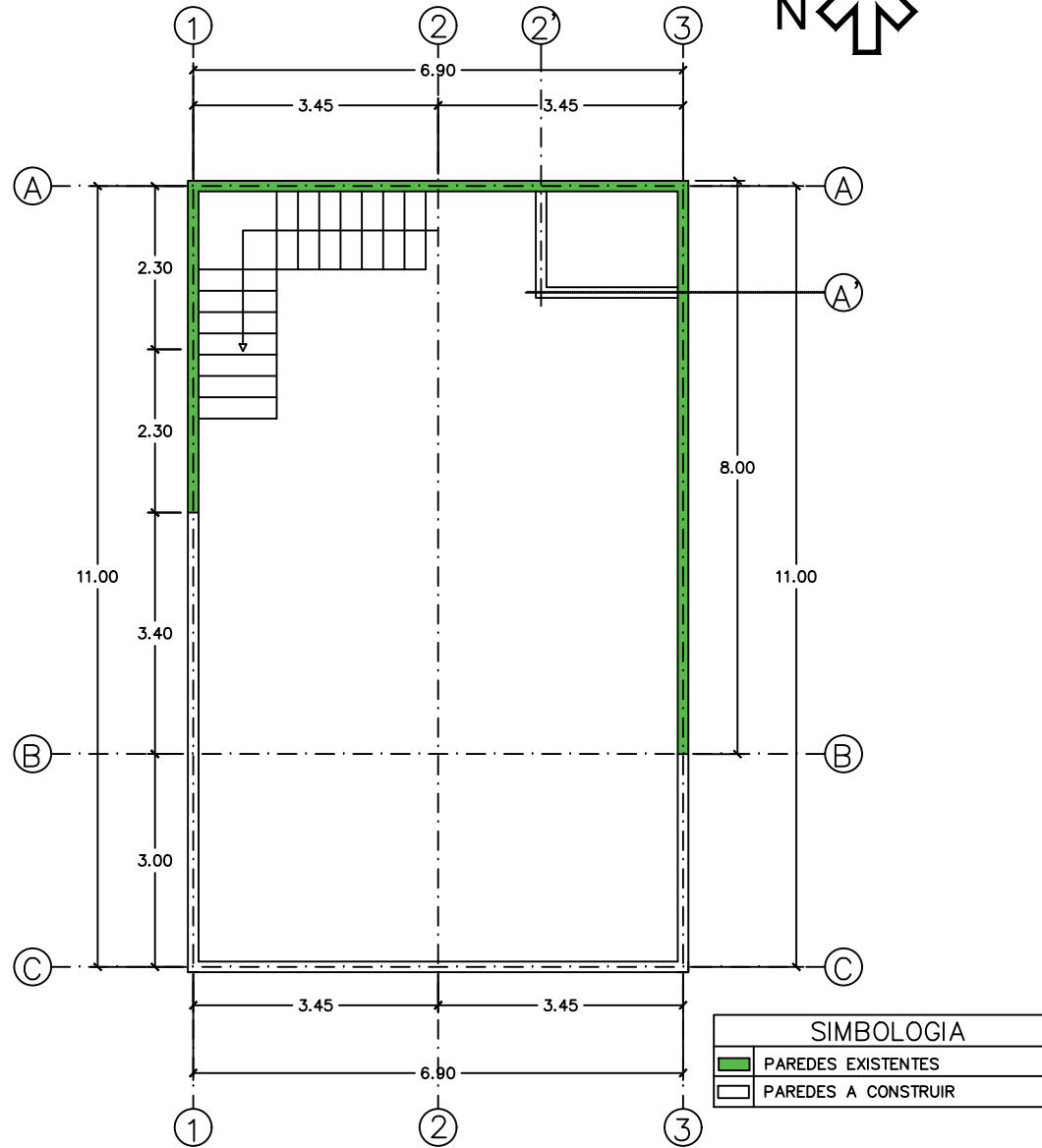

FECHA:
AGOSTO 2017

PROYECTO: CONSTRUCCIÓN DE
CENTROS COMUNALES EN VARIOS
PUNTOS DEL DISTRITO CENTRAL

DIBUJO: ARIEL SIERRA

PROPIETARIO: A.M.D.C.

CODIGO: 1847



PLANTA CONSTRUCTIVA

PRIMER NIVEL SIN ESCALA

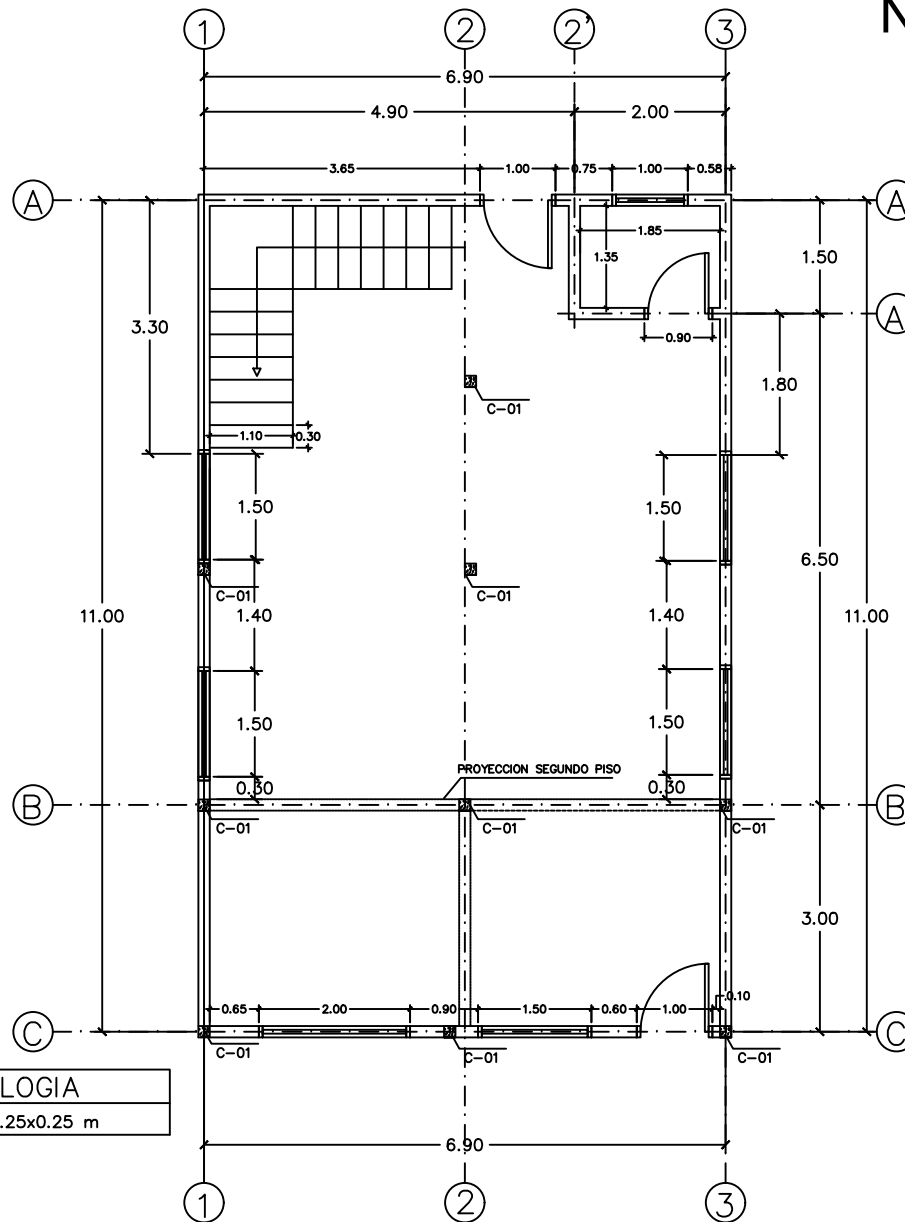

SIMBOLOGIA	
(C-01)	COLUMNA DE 0.25x0.25 m

FECHA:
AGOSTO 2017

PROYECTO: CONSTRUCCIÓN DE
CENTROS COMUNALES EN VARIOS
PUNTOS DEL DISTRITO CENTRAL

DIBUJO: ARIEL SIERRA

PROPIETARIO: A.M.D.C.

CODIGO: 1847



PLANTA CONSTRUCTIVA

SEGUNDO NIVEL SIN ESCALA

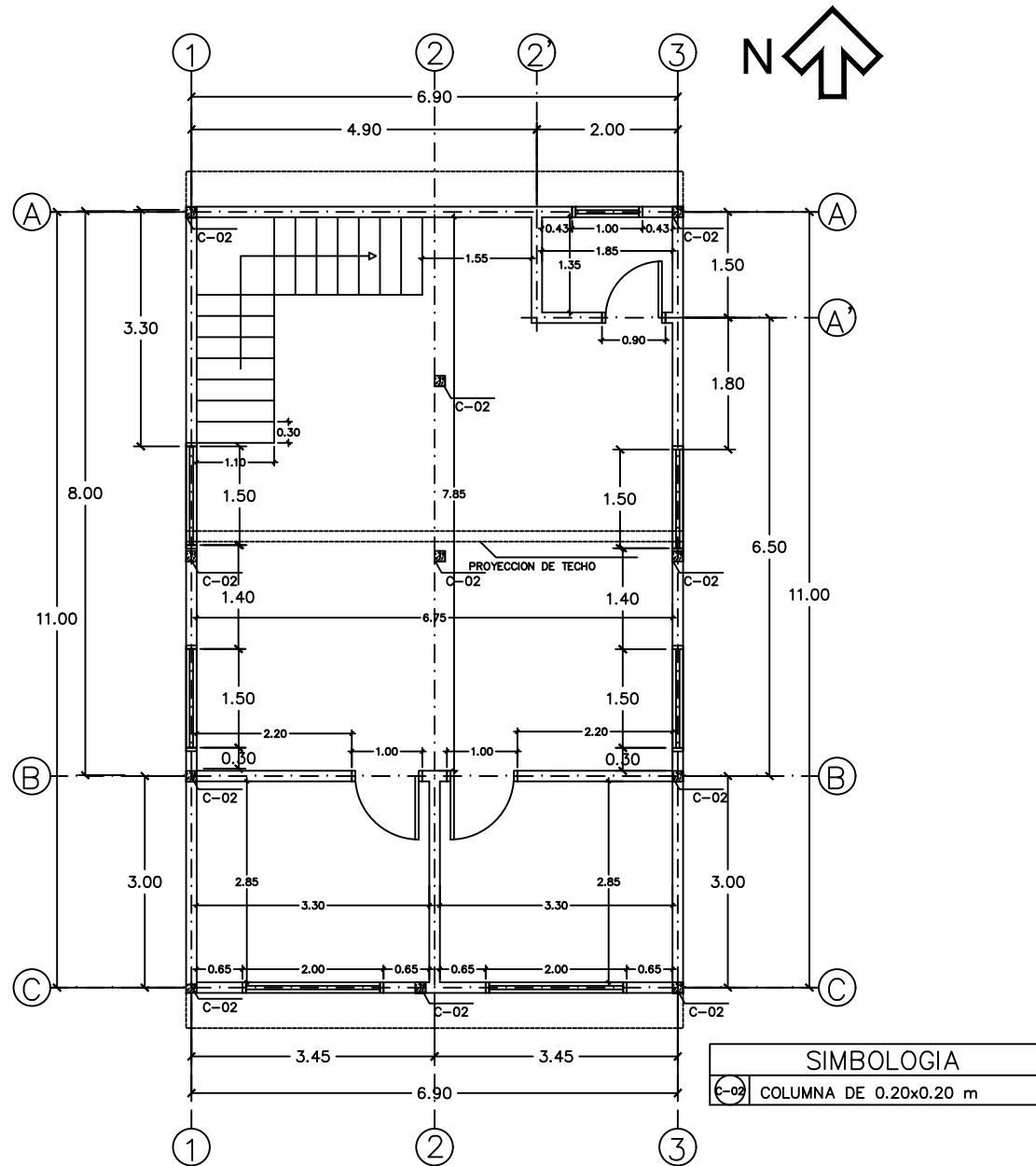

AGOSTO 2017

**PROYECTO: CONSTRUCCIÓN DE
CENTROS COMUNALES EN VARIOS
PUNTOS DEL DISTRITO CENTRAL**

DIBUJO: ARIEL SIERRA

PROPIETARIO: A.M.D.C.
CODIGO: 1847



PLANTA ARQUITECTONICA

PRIMER NIVEL SIN ESCALA

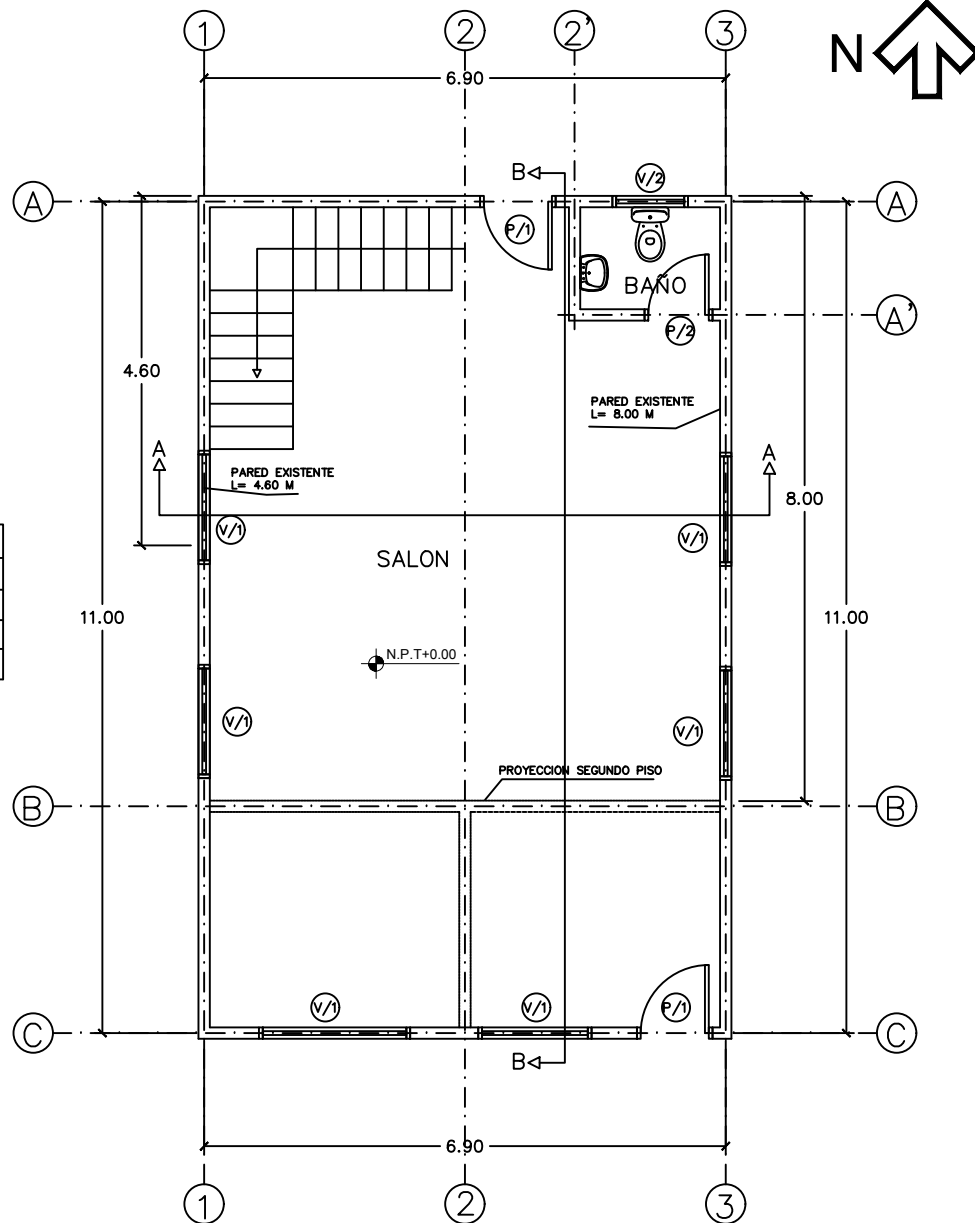

SIMBOLOGIA	
	PUERTA METALICA DE 1.00X2.10M
	PUERTA TAMBOR DE 0.90X2.10M
	VENTANA DE 1.50X1.50M
	VENTANA DE 0.80X0.50M

LOGIA
2.0x0.20 m

FECHA:
AGOSTO 2017

PROYECTO: CONSTRUCCIÓN DE
CENTROS COMUNALES EN VARIOS
PUNTOS DEL DISTRITO CENTRAL

DIBUJO: ARIEL SIERRA

PROPIETARIO: A.M.D.C.
CODIGO: 1847



PLANTA ARQUITECTONICA

SEGUNDO NIVEL SIN ESCALA

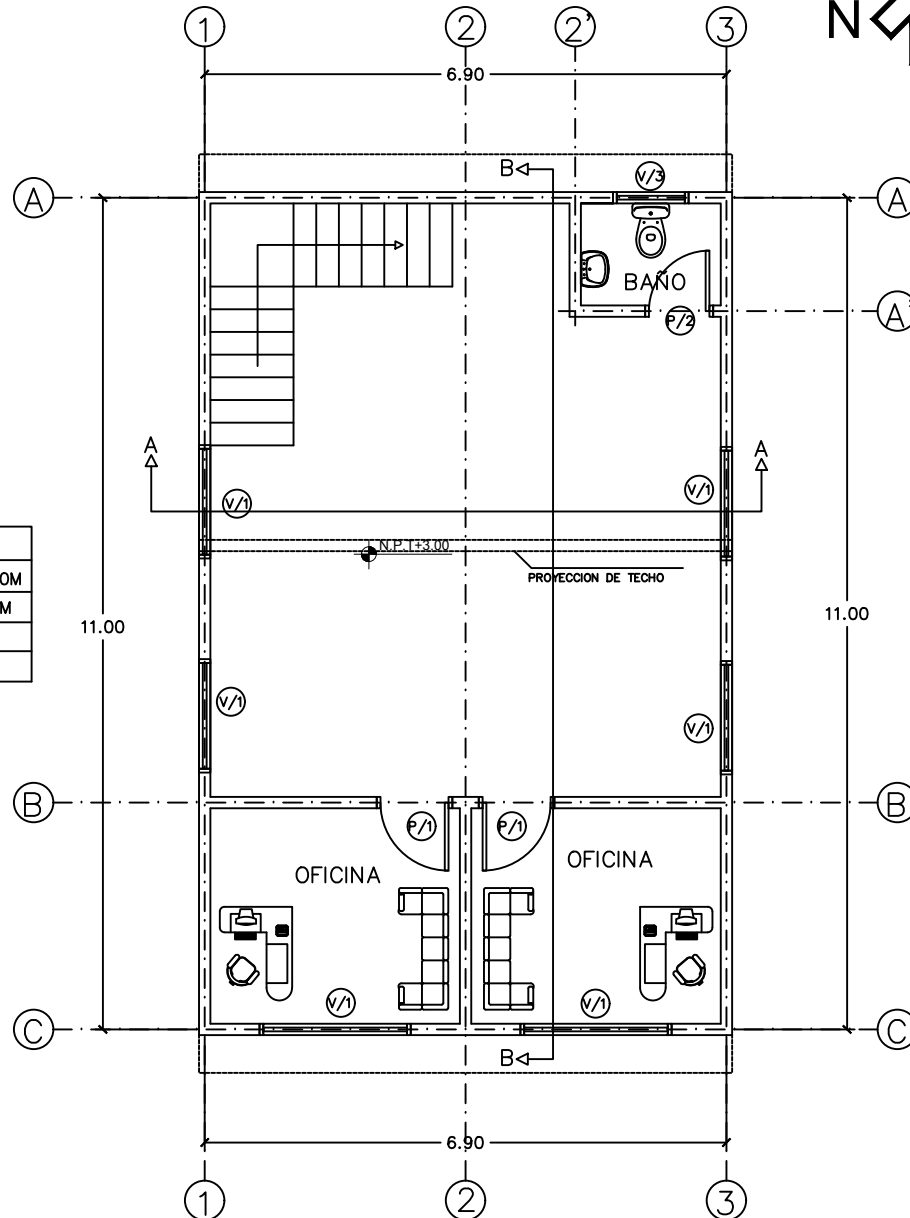

SIMBOLOGIA

	PUERTA METALICA DE 1.00X2.10M
	PUERTA TAMBOR DE 0.90X2.10M
	VENTANA DE 1.50X1.50M
	VENTANA DE 0.80X0.50M

FECHA:
AGOSTO 2017

PROYECTO: CONSTRUCCIÓN DE
CENTROS COMUNALES EN VARIOS
PUNTOS DEL DISTRITO CENTRAL

DIBUJO: ARIEL SIERRA

PROPIETARIO: A.M.D.C.

CODIGO: 1847



PLANTA CIMENTACIONES

PRIMER NIVEL SIN ESCALA



SIMBOLOGIA	
	COLUMNA DE 15X15 CM C-01
	PARED DE BLOQUE
	ZAPATA CORRIDA

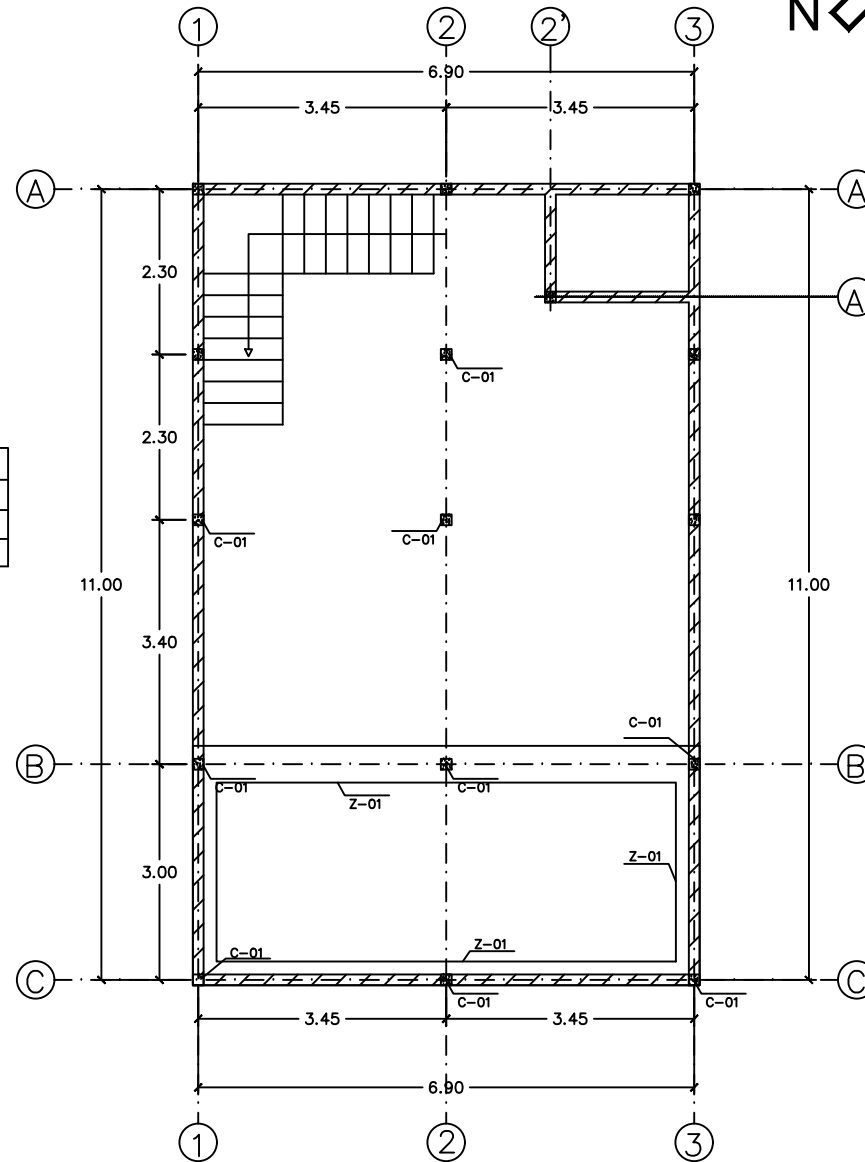

FECHA:
AGOSTO 2017

PROYECTO: CONSTRUCCIÓN DE
CENTROS COMUNALES EN VARIOS
PUNTOS DEL DISTRITO CENTRAL

DIBUJO: ARIEL SIERRA

PROPIETARIO: A.M.D.C.
CODIGO: 1847



PLANTA DE TECHO

SEGUNDO NIVEL SIN ESCALA

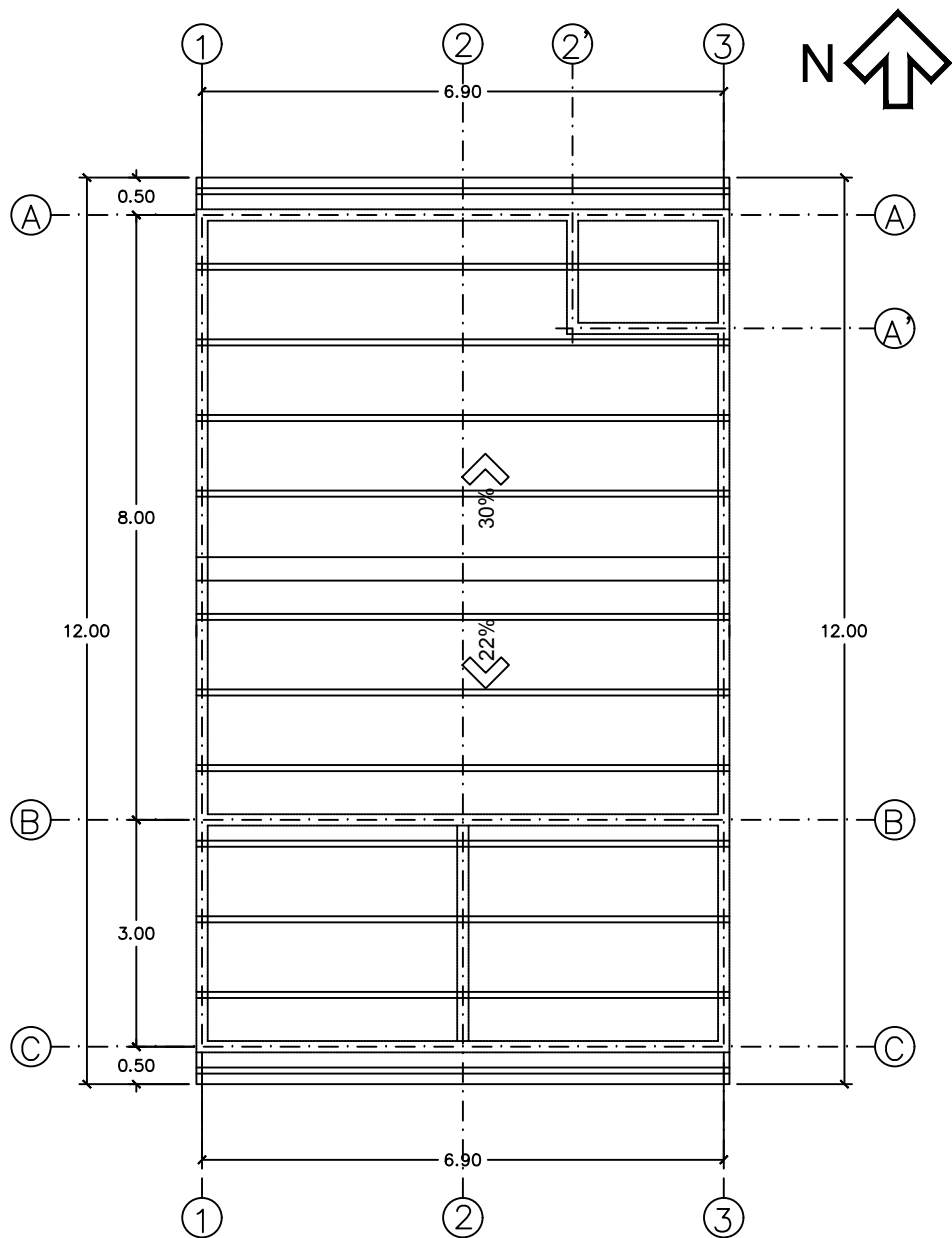

FECHA:
AGOSTO 2017

PROYECTO: CONSTRUCCIÓN DE
CENTROS COMUNALES EN VARIOS
PUNTOS DEL DISTRITO CENTRAL

DIBUJO: ARIEL SIERRA

PROPIETARIO: A.M.D.C.
CODIGO: 1847



FACHADA FRONTAL

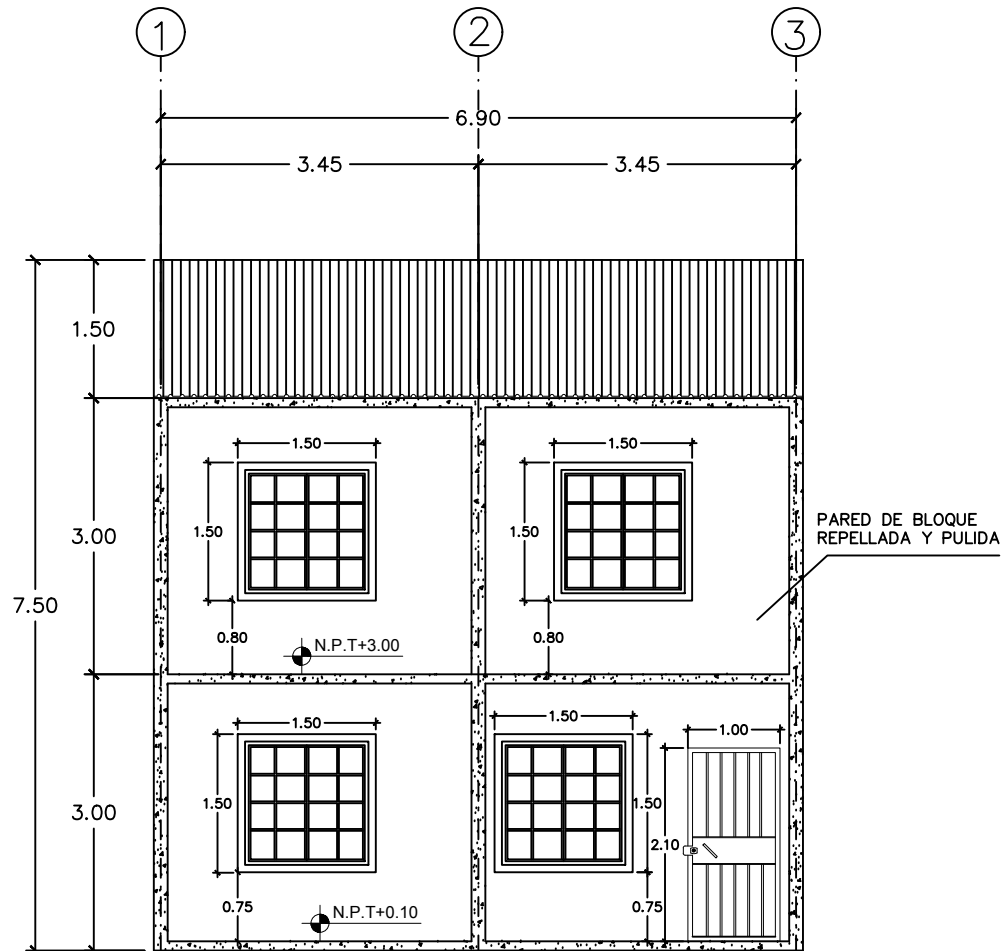

FECHA:
AGOSTO 2017

PROYECTO: CONSTRUCCIÓN DE
CENTROS COMUNALES EN VARIOS
PUNTOS DEL DISTRITO CENTRAL

DIBUJO: ARIEL SIERRA

PROPIETARIO: A.M.D.C.

CODIGO: 1847



FACHADA POSTERIOR

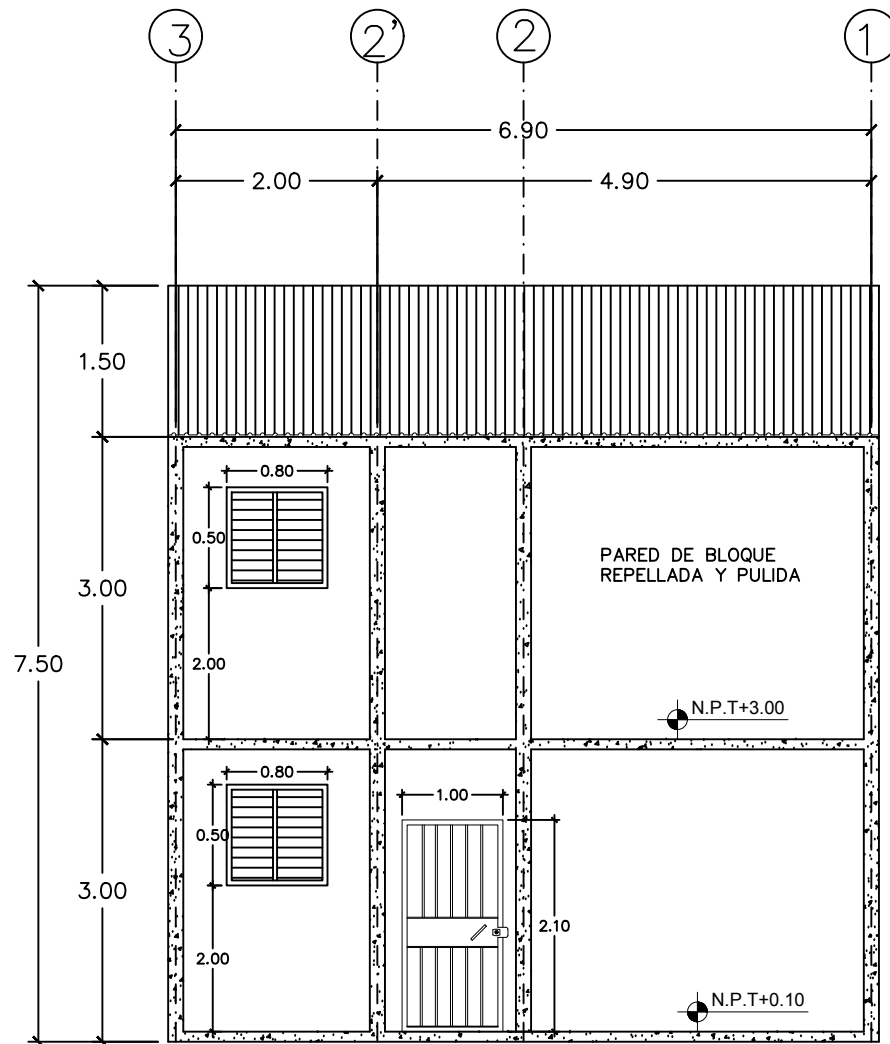

FECHA:
AGOSTO 2017

PROYECTO: CONSTRUCCIÓN DE
CENTROS COMUNALES EN VARIOS
PUNTOS DEL DISTRITO CENTRAL

DIBUJO: ARIEL SIERRA

PROPIETARIO: A.M.D.C.

CODIGO: 1847



FACHADA LATERAL

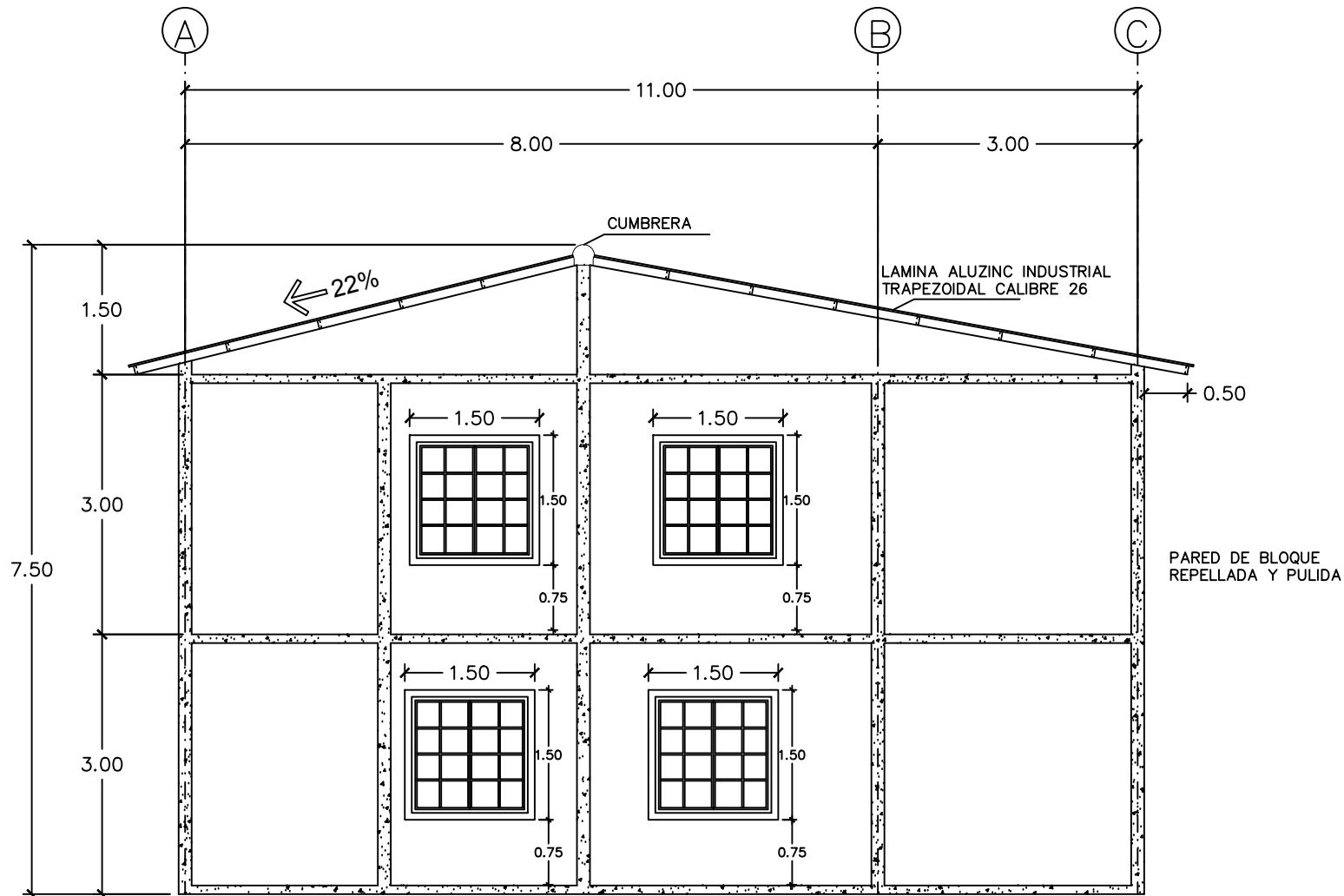

FECHA:
AGOSTO 2017

PROYECTO: CONSTRUCCIÓN DE
CENTROS COMUNALES EN VARIOS
PUNTOS DEL DISTRITO CENTRAL

DIBUJO: ARIEL SIERRA

PROPIETARIO: A.M.D.C.
CODIGO: 1847



CORTE A-A

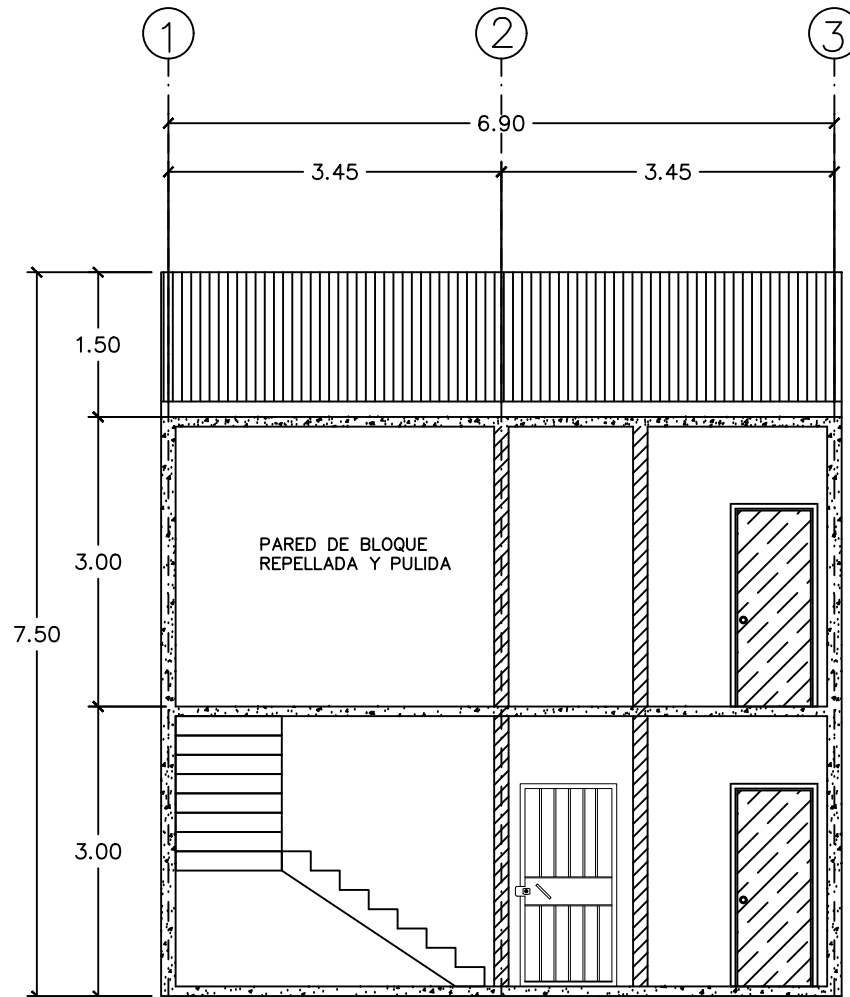

FECHA:
AGOSTO 2017

PROYECTO: CONSTRUCCIÓN DE
CENTROS COMUNALES EN VARIOS
PUNTOS DEL DISTRITO CENTRAL

DIBUJO: ARIEL SIERRA

PROPIETARIO: A.M.D.C.
CODIGO: 1847



CORTE B-B

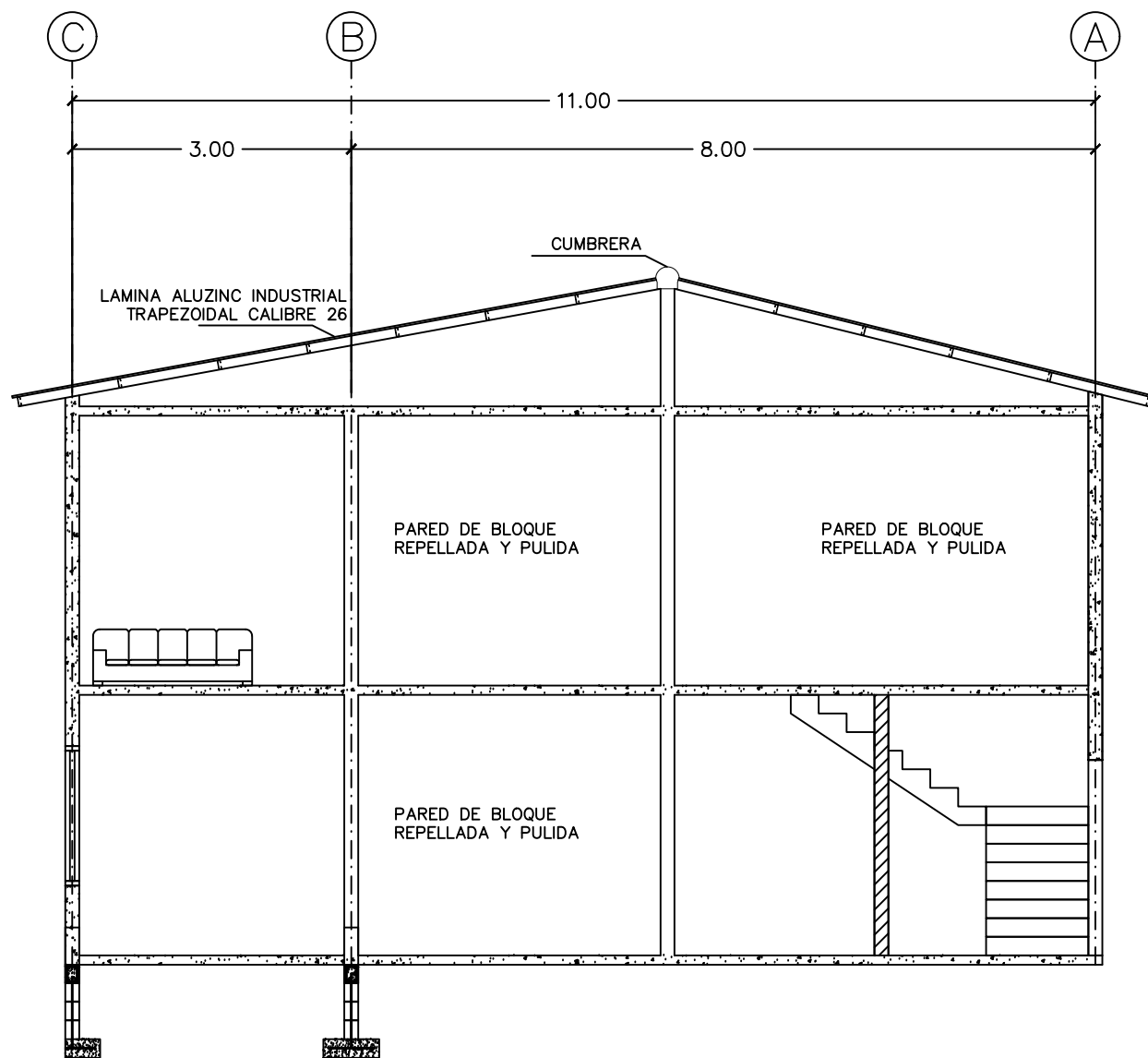

FECHA:
AGOSTO 2017

PROYECTO: CONSTRUCCIÓN DE
CENTROS COMUNALES EN VARIOS
PUNTOS DEL DISTRITO CENTRAL

DIBUJO: ARIEL SIERRA

PROPIETARIO: A.M.D.C.

CODIGO: 1847



PLANTA HIDROSANITARIA

PRIMER NIVEL SIN ESCALA

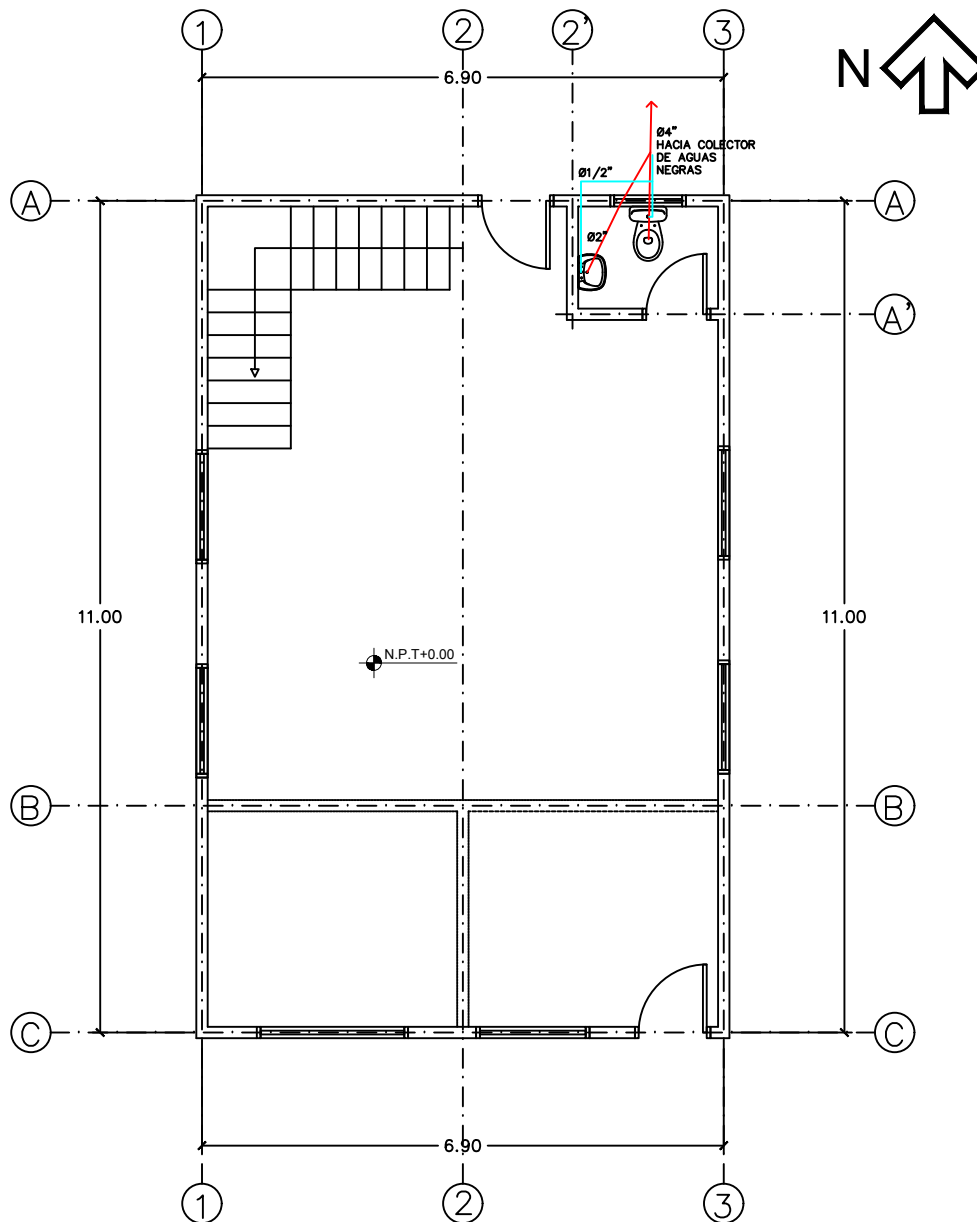

SIMBOLOGIA	
	TUBERIA AGUA POTABLE
	TUBERIA AGUAS NEGRAS

FECHA:
AGOSTO 2017

PROYECTO: CONSTRUCCIÓN DE
CENTROS COMUNALES EN VARIOS
PUNTOS DEL DISTRITO CENTRAL

DIBUJO: ARIEL SIERRA

PROPIETARIO: A.M.D.C.

CODIGO: 1847



PLANTA HIDORSANITARIA

SEGUNDO NIVEL SIN ESCALA

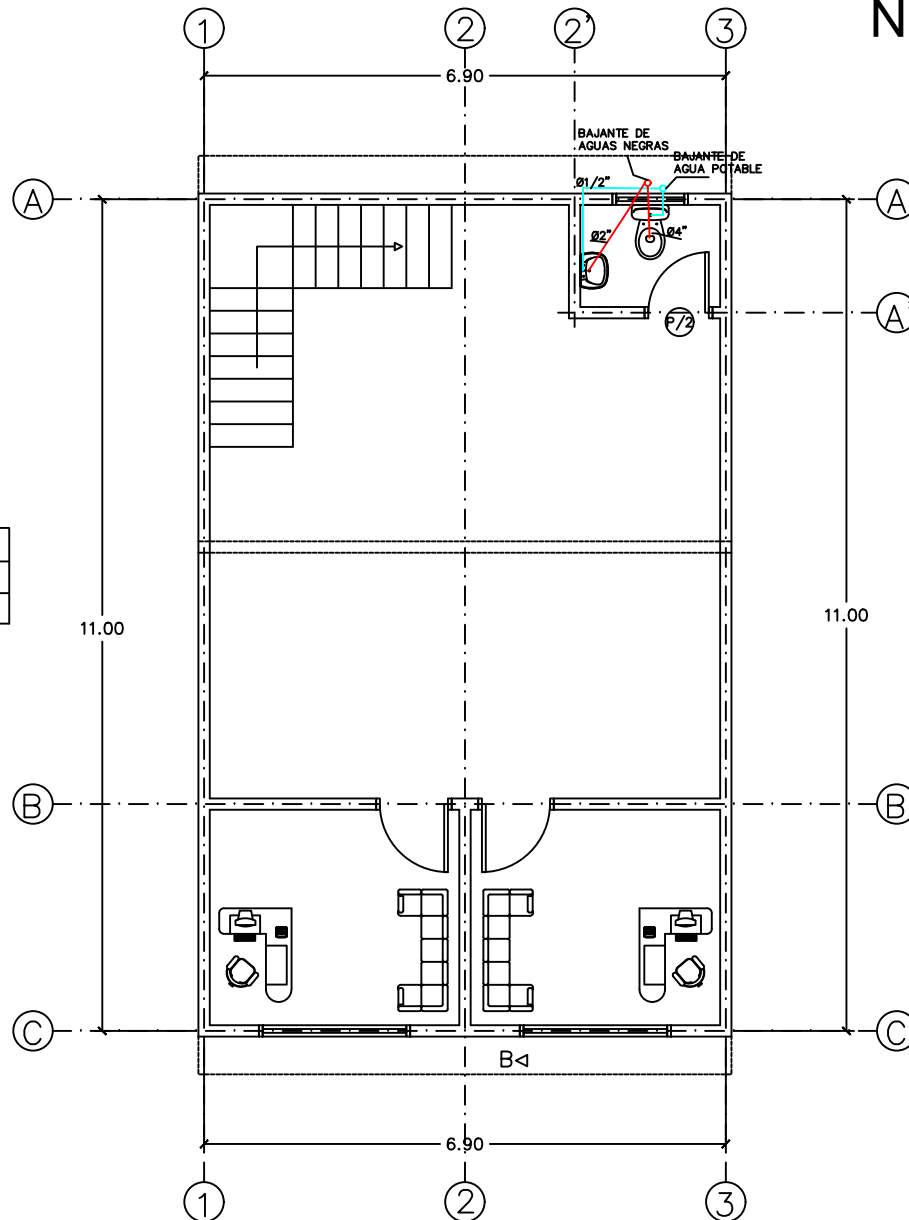

SIMBOLOGIA	
	TUBERIA AGUA POTABLE
	TUBERIA AGUAS NEGRAS

FECHA:
AGOSTO 2017

PROYECTO: CONSTRUCCIÓN DE
CENTROS COMUNALES EN VARIOS
PUNTOS DEL DISTRITO CENTRAL

DIBUJO: ARIEL SIERRA

PROPIETARIO: A.M.D.C.

CODIGO: 1847



INSTALACIONES ELECTRICAS

PRIMER NIVEL SIN ESCALA



SIMBOLOGIA	
	CENTRO DE CARGA DE 12 ESPACIOS
	LAMPARA FLUORESCENTE 2X40W
	TOMACORRIENTE DOBLE POLARIZADO
	FOCO AHORRATIVO
	INTERRUPTOR SENCILLO
	INTERRUPTOR DOBLE

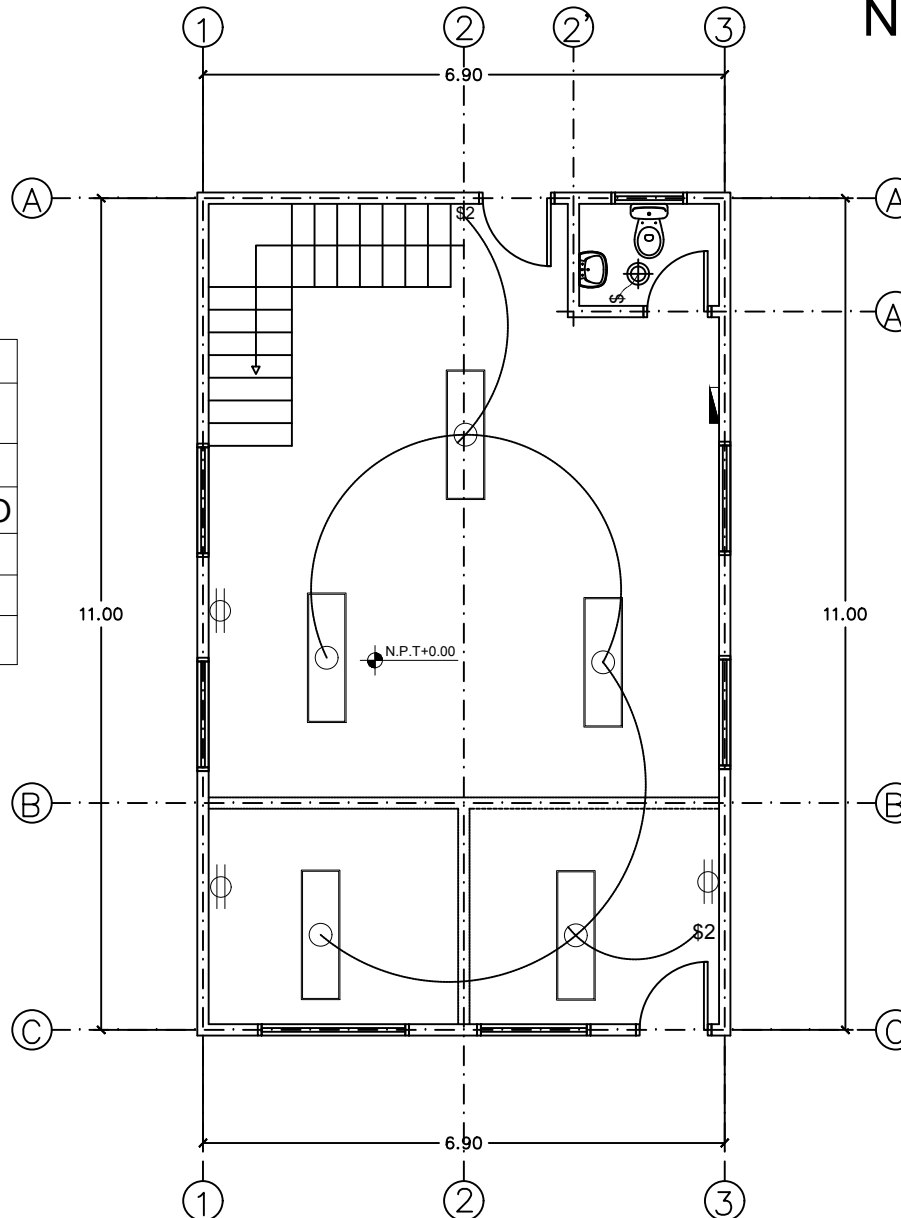

FECHA:
AGOSTO 2017

PROYECTO: CONSTRUCCIÓN DE
CENTROS COMUNALES EN VARIOS
PUNTOS DEL DISTRITO CENTRAL

DIBUJO: ARIEL SIERRA

PROPIETARIO: A.M.D.C.

CODIGO: 1847



INSTALACIONES ELECTRICAS

SEGUNDO NIVEL SIN ESCALA



SIMBOLOGIA	
\$	INTERRUPTOR SENCILLO
	LAMPARA FLUORESCENTE 2X40W
	TOMACORRIENTE DOBLE POLARIZADO
	FOCO AHORRATIVO

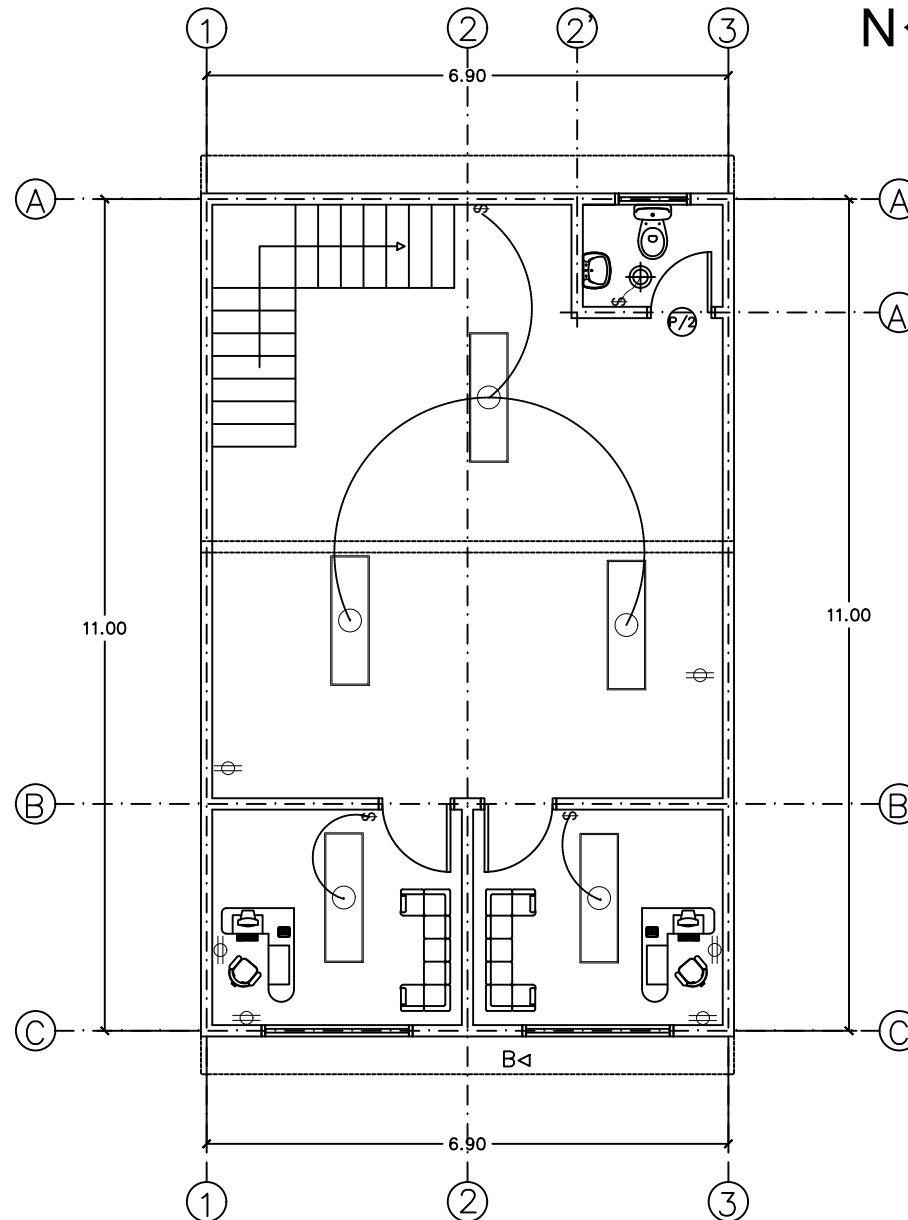

FECHA:
AGOSTO 2017

**PROYECTO: CONSTRUCCIÓN DE
CENTROS COMUNALES EN VARIOS
PUNTOS DEL DISTRITO CENTRAL**

DIBUJO: ARIEL SIERRA

PROPIETARIO: A.M.D.C.

CODIGO: 1847



DETALLE DE SOLERA SUPERIOR E INFERIOR DE 15X15CM

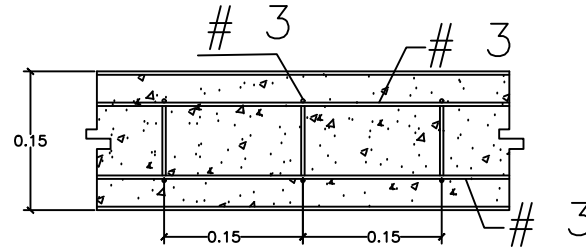
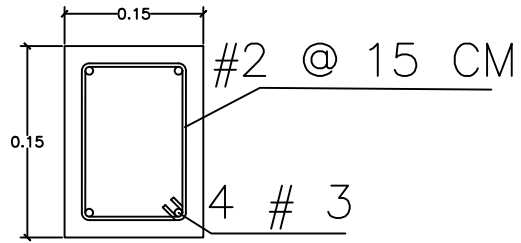

COLUMNA DE 0.20X0.20m

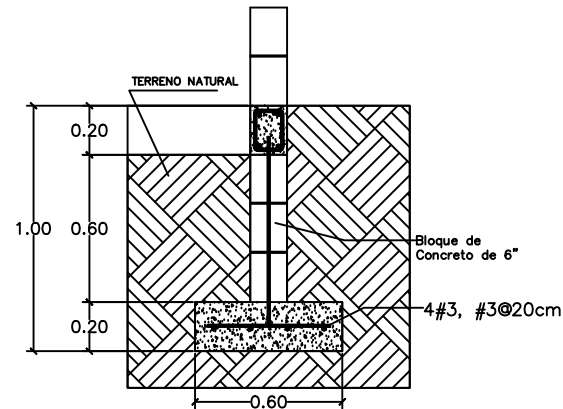
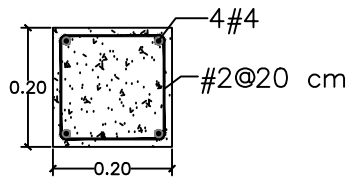

ZAPATA CORRIDA DE 0.60X0.20m

COLUMNA DE 0.25X0.25m

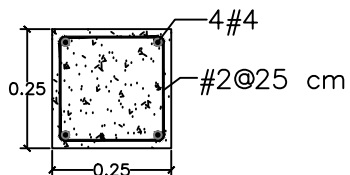

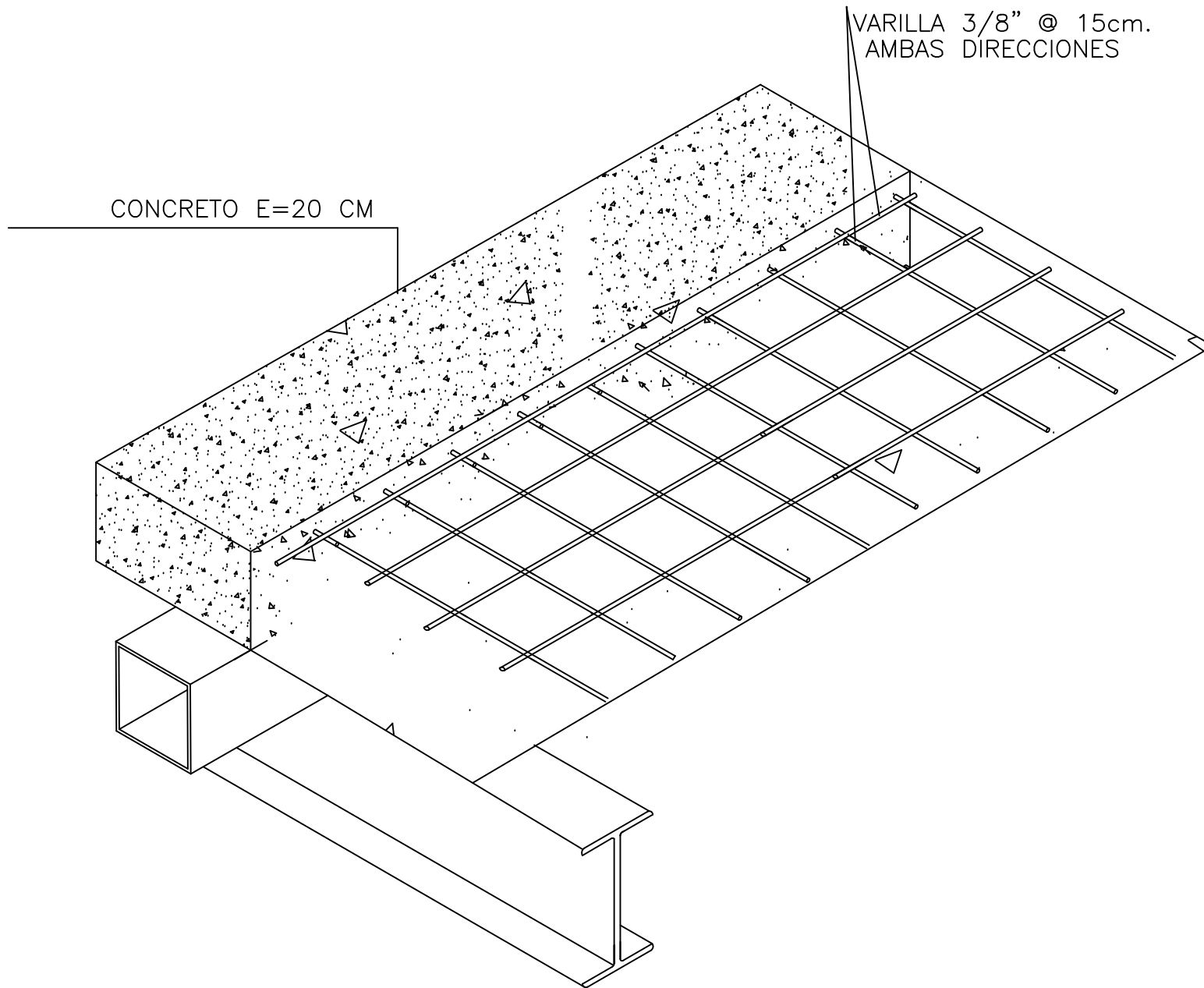

CONCRETO E=20 CM

VARILLA 3/8" @ 15cm.
AMBAS DIRECCIONES

FECHA:
AGOSTO 2017

PROYECTO: CONSTRUCCIÓN DE
CENTROS COMUNALES EN VARIOS
PUNTOS DEL DISTRITO CENTRAL

DIBUJO: ARIEL SIERRA

PROPIETARIO: A.M.D.C.

CODIGO: 1847

