



DOCUMENTO DE LICITACIÓN PARA LA CONTRATACIÓN DE OBRAS POR
LICITACIÓN PÚBLICA NACIONAL

LPN No. 06-2015

**“CONSTRUCCIÓN DE CAFETERÍA PARA EL EDIFICIO
INPREMA TEGUCIGALPA”**

Contratante: *Instituto Nacional de Previsión del Magisterio*

País: *Honduras*

Octubre 2015

Índice General

Sección I. Instrucciones a los Oferentes	3
Índice de Cláusulas	4
Sección II. Datos de la Licitación (DDL)	23
Sección III. Países Elegibles	28
Sección IV. Formularios de la Oferta	29
Formulario No. 1. Oferta	30
Formulario No. 2 Información sobre la Calificación.....	30
Formulario No. 3. Declaración Jurada sobre Prohibiciones o Inhabilidades.....	34
Formulario No. 4. Contrato.....	33
Sección V. Condiciones Generales del Contrato	37
Índice de Cláusulas	37
Sección VI. Condiciones Especiales del Contrato	61
Sección VII. Especificaciones y Condiciones de Cumplimiento.....	64
Sección VIII. Lista de Cantidades de Obra.....	69
Sección IX. Formularios de Garantías	73
Garantía de Mantenimiento de la Oferta.....	73
Garantía de Cumplimiento	74
Garantía de Calidad.....	75
Garantía por Pago de Anticipo.....	76
Sección X. Planos	77

Sección I. Instrucciones a los Oferentes

Índice de Cláusulas

A. Disposiciones Generales	5
1. Alcance de la licitación	5
2. Fuente de fondos	5
3. Fraude y corrupción	5
4. Oferentes elegibles	6
5. Calificaciones del Oferente	7
6. Una Oferta por Oferente	8
7. Costo de las propuestas	8
8. Visita al Sitio de las obras	8
B. Documentos de Licitación	9
9. Contenido de los Documentos de Licitación	9
10. Aclaración de los Documentos de Licitación	9
11. Enmiendas a los Documentos de Licitación	10
C. Preparación de las Ofertas	10
12. Idioma de las Ofertas	10
13. Documentos que conforman la Oferta	10
14. Precios de la Oferta	11
15. Monedas de la Oferta y pago	11
16. Validez de las Ofertas	12
17. Garantía de Mantenimiento de la Oferta y Declaración de Mantenimiento de la Oferta	12
18. Ofertas alternativas de los Oferentes	13
19. Formato y firma de la Oferta	14
D. Presentación de las Ofertas	15
20. Presentación, Sello e Identificación de las Ofertas	15
21. Plazo para la presentación de las Ofertas	15
22. Ofertas tardías	16
23. Retiro, sustitución y modificación de las Ofertas	16
E. Apertura y Evaluación de las Ofertas	16
24. Apertura de las Ofertas	16
25. Confidencialidad	17
26. Aclaración de las Ofertas	18
27. Examen de las Ofertas para determinar su cumplimiento	18
28. Corrección de errores	19
29. Moneda para la evaluación de las Ofertas	19
30. Evaluación y comparación de las Ofertas	19
31. Preferencia Nacional	20
F. Adjudicación del Contrato	20
32. Criterios de Adjudicación	20
33. Derecho del Contratante a aceptar o rechazar cualquier o todas las Ofertas	21
34. Notificación de Adjudicación y firma del Contrato	21
35. Garantía de Cumplimiento	22
36. Pago de anticipo y Garantía	22

SECCIÓN I. INSTRUCCIONES A LOS OFERENTES (IAO)

A. Disposiciones Generales

- 1. Alcance de la licitación**
 - 1.1 El Contratante, según la definición¹ que consta en las “Condiciones Generales del Contrato” (CGC) e **identificado en la Sección II, “Datos de la Licitación” (DDL)** invita a presentar Ofertas para la construcción de las Obras **que se describen en los DDL** y en la Sección VI, “Condiciones Especiales del Contrato” (CEC). El nombre y el número de identificación del Contrato están **especificados en los DDL y en las CEC**.
 - 1.2 El Oferente seleccionado deberá terminar las Obras en la Fecha Prevista de Terminación **especificada en los DDL**.
 - 1.3 En estos Documentos de Licitación:
 - (a) El término “por escrito” significa comunicación en forma escrita (por ejemplo, por correo, por correo electrónico, facsímile, telex) con prueba de recibido;
 - (b) si el contexto así lo requiere, el uso del “singular” corresponde igualmente al “plural” y viceversa; y
 - (c) “día” significa día calendario.
 - 2. Fuente de fondos**
 - 2.1 La contratación a que se refiere esta Licitación se financiará exclusiva y totalmente con recursos propios del INPREMA.
 - 3. Fraude y corrupción**
 - 3.1 El Estado Hondureño exige a todos los organismos ejecutores y organismos contratantes, al igual que a todas las firmas, entidades o personas oferentes por participar o participando en procedimientos de contratación, incluyendo, entre otros, solicitantes, oferentes, contratistas, consultores y concesionarios (incluyendo sus respectivos funcionarios, empleados y representantes), observar los más altos niveles éticos durante el proceso de selección y las negociaciones o la ejecución de un contrato. Los actos de fraude y corrupción están prohibidos.
 - 3.2 Si se comprobare que ha habido entendimiento malicioso entre dos o más oferentes, las respectivas ofertas no serán consideradas, sin perjuicio de la responsabilidad legal en que éstos hubieren incurrido.
 - 3.3 Los actos de fraude y corrupción son sancionados por la Ley de Contratación del Estado, sin perjuicio de la responsabilidad en
-

que se pudiera incurrir conforme al Código Penal.

4. Oferentes elegibles

4.1 Podrán participar en esta Licitación únicamente empresas hondureñas, que teniendo plena capacidad de ejercicio, no se hallen comprendidas en alguna de las circunstancias siguientes:

- (a) Haber sido condenados mediante sentencia firme por delitos contra la propiedad, delitos contra la fe pública, cohecho, enriquecimiento ilícito, negociaciones incompatibles con el ejercicio de funciones públicas, malversación de caudales públicos o contrabando y defraudación fiscal, mientras subsista la condena. Esta prohibición también es aplicable a las sociedades mercantiles u otras personas jurídicas cuyos administradores o representantes se encuentran en situaciones similares por actuaciones a nombre o en beneficio de las mismas;
- (b) Haber sido declarado en quiebra o en concurso de acreedores, mientras no fueren rehabilitados;
- (c) Ser funcionarios o empleados, con o sin remuneración, al servicio de los Poderes del Estado o de cualquier institución descentralizada, municipalidad u organismo que se financie con fondos públicos, sin perjuicio de lo previsto en el Artículo 258 de la Constitución de la República;
- (d) Haber dado lugar, por causa de la que hubiere sido declarado culpable, a la resolución firme de cualquier contrato celebrado con la Administración o a la suspensión temporal en el Registro de Proveedores y Contratistas, en tanto dure la sanción. En el primer caso, la prohibición de contratar tendrá una duración de dos (2) años, excepto en aquellos casos en que haya sido objeto de resolución en sus contratos en dos ocasiones, en cuyo caso la prohibición de contratar será definitiva;
- (e) Ser cónyuge, persona vinculada por unión de hecho o parientes dentro del cuarto grado de consanguinidad o segundo de afinidad de cualquiera de los funcionarios o empleados bajo cuya responsabilidad esté la precalificación de las empresas, la evaluación de las propuestas, la adjudicación o la firma del contrato;
- (f) Tratarse de sociedades mercantiles en cuyo capital

social participen funcionarios o empleados públicos que tuvieren influencia por razón de sus cargos o participaren directa o indirectamente en cualquier etapa de los procedimientos de selección de contratistas. Esta prohibición se aplica también a las compañías que cuenten con socios que sean cónyuges, personas vinculadas por unión de hecho o parientes dentro del cuarto grado de consanguinidad o segundo de afinidad de los funcionarios o empleados a que se refiere el literal anterior, o aquellas en las que desempeñen, puestos de dirección o de representación personas con esos mismos grados de relación o de parentesco;

- (g) Haber intervenido directamente o como asesores en cualquier etapa de los procedimientos de contratación o haber participado en la preparación de las especificaciones, planos, diseños o términos de referencia, excepto en actividades de supervisión de construcción; e,
- (h) Estar suspendido del Registro de Proveedores y Contratistas o tener vigente sanción de suspensión para participar en procedimientos de contratación administrativa.

4.2 Los Oferentes deberán proporcionar al Contratante evidencia satisfactoria de su continua elegibilidad, en los términos de la cláusula 13.1 de las IAO, cuando el Contratante razonablemente la solicite.

5. Calificaciones del Oferente

- 5.1 Sólo se considerarán las Ofertas de los Oferentes precalificados para la adjudicación del Contrato.
- 5.2 Las Ofertas presentadas por un Consorcio constituido por dos o más empresas deberán cumplir con los siguientes requisitos, a menos que se indique otra cosa en los DDL:
 - (a) Todos los integrantes del Consorcio deben ser empresas precalificadas para la adjudicación del Contrato;
 - (b) la Oferta deberá ser firmada de manera que constituya una obligación legal para todos los socios;
 - (c) Todos los socios serán responsables mancomunada y solidariamente por el cumplimiento del Contrato de acuerdo con las condiciones del mismo;
 - (d) Uno de los socios deberá ser designado como representante y autorizado para contraer

- responsabilidades y para recibir instrucciones por y en nombre de cualquier o de todos los miembros del Consorcio;
- (e) La ejecución de la totalidad del Contrato, incluyendo los pagos, se harán exclusivamente con el socio designado;
 - (f) Con la Oferta se deberá presentar el Acuerdo de Consorcio firmado por todas las partes.
- 5.3 Los Oferentes deberán confirmar en sus Ofertas que la información presentada originalmente para precalificar permanece correcta a la fecha de presentación de las Ofertas, de no ser así, incluir con su Oferta cualquier información que actualice su información original de precalificación. La confirmación o actualización de la información deberá presentarse en los formularios pertinentes incluidos en la Sección IV.
- 5.4 Si la persona que suscriba la Oferta no es la misma que suscribió la solicitud de calificación, el Oferente deberá incluir con su Oferta, el poder otorgado a quien suscriba la Oferta autorizándole a comprometer al Oferente;
- 5.5 Todos los Oferentes deberán presentar en la Sección IV, “Formularios de la Oferta”, una descripción preliminar del método de trabajo y cronograma que proponen, incluyendo planos y gráficas, según sea necesario.
- 6. Una Oferta por Oferente**
- 6.1 Cada Oferente presentará solamente una Oferta, ya sea individualmente o como miembro de un Consorcio. El Oferente que presente o participe en más de una Oferta (a menos que lo haga como subcontratista o en los casos cuando se permite presentar o se solicitan propuestas alternativas) ocasionará que todas las propuestas en las cuales participa sean rechazadas.
- 7. Costo de las propuestas**
- 7.1 Los Oferentes serán responsables por todos los gastos asociados con la preparación y presentación de sus Ofertas y el Contratante en ningún momento será responsable por dichos gastos.
- 8. Visita al Sitio de las Obras**
- 8.1 Se aconseja que el Oferente, bajo su propia responsabilidad y a su propio riesgo, visite e inspeccione el Sitio de las Obras y sus alrededores y obtenga por sí mismo toda la información que pueda ser necesaria para preparar la Oferta y celebrar el Contrato para la construcción de las Obras. Los gastos relacionados con dicha visita correrán por cuenta del Oferente.

B. Documentos de Licitación

- 9. Contenido de los Documentos de Licitación**
- 9.1 El conjunto de los Documentos de Licitación comprende los documentos que se enumeran en la siguiente tabla y todas las enmiendas que hayan sido emitidas de conformidad con la cláusula 11 de las IAO:
- | | |
|--------------|--|
| Sección I | Instrucciones a los Oferentes (IAO) |
| Sección II | Datos de la Licitación (DDL) |
| Sección III | Países Elegibles |
| Sección IV | Formularios de la Oferta |
| Sección V | Condiciones Generales del Contrato (CGC) |
| Sección VI | Condiciones Especiales del Contrato (CEC) |
| Sección VII | Especificaciones y Condiciones de Cumplimiento |
| Sección VIII | Planos |
| Sección IX | Lista de Cantidades |
| Sección X | Formularios de Garantías |
- 10. Aclaración de los Documentos de Licitación**
- 10.1 Todos los posibles Oferentes que requieran aclaraciones sobre los Documentos de Licitación deberán solicitarlas al Contratante por escrito a la dirección **indicada en los DDL**. El Contratante deberá responder a cualquier solicitud de aclaración recibida por lo menos 15 días antes de la fecha límite para la presentación de las Ofertas. Se enviarán copias de la respuesta del Contratante a todos los que adquirieron los Documentos de Licitación, la cual incluirá una descripción de la consulta, pero sin identificar su origen.
- 10.2 Las respuestas a solicitudes de aclaración se publicarán además en el Sistema de Información de Contratación y Adquisiciones del Estado de Honduras, “HonduCompras”, (www.honducompras.gob.hn).
- 10.3 En el caso de que se establezca en los DDL la realización de una reunión de información para posibles aclaraciones, los posibles Oferentes también tendrán la oportunidad de asistir a dicha reunión, que será efectuada en la fecha, hora y dirección indicada en los DDL. La inasistencia a la reunión de información para posibles aclaraciones no será motivo de descalificación para el Oferente. Las modificaciones a los Documentos de Licitación que resulten necesarias en virtud de esta reunión, se notificarán mediante enmienda, conforme a la Cláusula 11 de las IAO.

- 11. Enmiendas a los Documentos de Licitación**
- 11.1 Antes de la fecha límite para la presentación de las Ofertas, el Contratante podrá modificar los Documentos de Licitación mediante una enmienda.
- 11.2 Cualquier enmienda que se emita formará parte integral de los Documentos de Licitación y será comunicada por escrito a todos los que compraron los Documentos de Licitación. Los posibles Oferentes deberán acusar recibo de cada enmienda por escrito al Contratante.
- 11.3 Las enmiendas a documentos de licitación se publicarán además en el Sistema de Información de Contratación y Adquisiciones del Estado de Honduras, “HondusCompras”, (www.honduscompras.gob.hn).
- 11.4 Con el fin de otorgar a los posibles Oferentes tiempo suficiente para tener en cuenta una enmienda en la preparación de sus Ofertas, el Contratante deberá extender, si fuera necesario, el plazo para la presentación de las Ofertas, de conformidad con la Subcláusula 21.2 de las IAO.

C. Preparación de las Ofertas

- 12. Idioma de las Ofertas**
- 12.1 Todos los documentos relacionados con las Ofertas deberán estar redactados en el idioma **español**. En caso de que se presenten documentos cuyo idioma original sea distinto al indicado, deberán ser presentados traducidos al español. En caso de contradicción privará la traducción.
- 13. Documentos que conforman la Oferta**
- 13.1 La Oferta que presente el Oferente deberá estar conformada por los siguientes documentos:
- (a) La Carta de Oferta (en el formulario indicado en la Sección IV);
 - (b) La Garantía de Mantenimiento de la Oferta, o la Declaración de Mantenimiento de la Oferta, si de conformidad con la Cláusula 17 de las IAO así se requiere;
 - (c) La Lista de Cantidades valoradas (Presupuesto de la Obra) es decir, con indicación de precios;
 - (d) El formulario y los documentos de Información sobre la Calificación;
 - (e) Las Ofertas alternativas, de haberse solicitado; y
 - (f) Cualquier otro documento que se solicite a los Oferentes

completar y presentar, **según se especifique en los DDL.**

14. Precios de la Oferta

- 14.1 El Contrato comprenderá la totalidad de las Obras especificadas en la Subcláusula 1.1 de las IAO, sobre la base de la Lista de Cantidades valoradas (Presupuesto de la Obra) presentado por el Oferente.
- 14.2 El Oferente indicará los precios unitarios y los precios totales para todos los rubros de las Obras descritos en la Lista de Cantidades valoradas (Presupuesto de la Obra). El Contratante no efectuará pagos por los rubros ejecutados para los cuales el Oferente no haya indicado precios, por cuanto los mismos se considerarán incluidos en los demás precios unitarios y totales que figuren en la Lista de Cantidades valoradas (Presupuesto de la Obra). Si hubiere correcciones, éstas se harán tachando, rubricando, fechando los precios incorrectos y rescribiéndolos correctamente.
- 14.3 Todos los derechos, impuestos y demás gravámenes que deba pagar el Contratista en virtud de este Contrato o por cualquier otra razón, hasta 28 días antes de la fecha del plazo para la presentación de las Ofertas, deberán estar incluidos en los precios unitarios y en el precio total de la Oferta presentada por el Oferente.
- 14.4 Los precios unitarios que cotice el Oferente estarán sujetos a ajustes durante la ejecución del Contrato. El Oferente deberá proporcionar con su Oferta toda la información requerida en las Condiciones Especiales del Contrato y en la Cláusula 47 de las CGC.

15. Monedas de la Oferta y pago

- 15.1 Los precios unitarios deberán ser cotizados por el Oferente enteramente en Lempiras, salvo que en los DDL se establezca la posibilidad de ofertar en hasta tres monedas extranjeras, a elección del Oferente. Los pagos que correspondan conforme al contrato se harán en las mismas cotizadas.
- 15.2 Los Oferentes indicarán en su Oferta los detalles de las necesidades previstas en monedas extranjeras.
- 15.3 En caso de que los DDL permitan presentar ofertas en monedas extranjeras, los Oferentes deberán aclarar sus necesidades en monedas extranjeras y sustentar que las cantidades incluidas en los precios, se traten de componentes de costo que deban adquirirse en el mercado internacional, sean razonables y se ajusten a los requisitos de la Subcláusula 15.1 de las IAO.

-
- 16. Validez de las Ofertas**
- 16.1 Las Ofertas permanecerán válidas por el período **estipulado en los DDL**.
- 16.2 En circunstancias excepcionales, el Contratante podrá solicitar a los Oferentes que extiendan el período de validez por un plazo adicional específico. La solicitud y las respuestas de los Oferentes deberán ser por escrito. La Garantía de Mantenimiento de la Oferta deberá extenderse también por 28 días después de la fecha límite prorrogada para la presentación de las Ofertas. Los Oferentes podrán rechazar tal solicitud sin que se les haga efectiva la garantía. Al Oferente que esté de acuerdo con la solicitud no se le requerirá ni se le permitirá que modifique su Oferta, excepto como se dispone en la Cláusula 17 de las IAO.
- 17. Garantía de Mantenimiento de la Oferta**
- 17.1 El Oferente deberá presentar como parte de su Oferta, una Garantía de Mantenimiento de Oferta, en la forma **estipulada en los DDL**.
- 17.2 La Garantía de Mantenimiento de Oferta será por la suma **estipulada en los DDL** y denominada en Lempiras. En caso de que la oferta se presente en varias monedas, a los fines del cálculo de la Garantía de Mantenimiento de la Oferta, estas se convertirán en Lempiras a la tasa de cambio aplicable según la cláusula 29.1 de las IAO.
- 17.3 La Garantía de Mantenimiento de Oferta deberá:
- (a) ser presentada en original (no se aceptarán copias);
 - (b) permanecer válida por un período que expire 30 días después de la fecha límite de la validez de las Ofertas, o del período prorrogado, si corresponde, de conformidad con la Cláusula 16.2 de las IAO;
- 17.4 La Garantía de Mantenimiento de Oferta emitida por un banco o una aseguradora deberá:
- (a) ser emitida por una institución que opere en Honduras, autorizada por la Comisión Nacional de Bancos y Seguros;
 - (b) estar sustancialmente de acuerdo con uno de los formularios de Garantía de Mantenimiento de Oferta incluidos en la Sección X, “Formularios de Garantías” u otro formulario aprobado por el Contratante con anterioridad a la presentación de la Oferta;

- (c) ser pagadera con prontitud ante solicitud escrita del Contratante en caso de tener que invocar las condiciones detalladas en la Cláusula 17.5 de las IAO;

17.5 Todas las Ofertas que no estén acompañadas por una Garantía de Mantenimiento de Oferta que sustancialmente responda a lo requerido en la cláusula mencionada, serán rechazadas por el Contratante por incumplimiento.

17.6 La Garantía de Mantenimiento de Oferta de los Oferentes cuyas Ofertas no fueron seleccionadas serán devueltas inmediatamente después de que el Oferente seleccionado suministre su Garantía de Cumplimiento.

17.7 La Garantía de Mantenimiento de Oferta se podrá hacer efectiva si:

- (a) el Oferente retira su Oferta durante el período de validez de la Oferta especificado por el Oferente en la Oferta, salvo lo estipulado en la Subcláusula 16.2 de las IAO; o
- (b) el Oferente seleccionado no acepta las correcciones al Precio de su Oferta, de conformidad con la Subcláusula 28 de las IAO;
- (c) si el Oferente seleccionado no cumple dentro del plazo estipulado con:
 - (i) firmar el Contrato; o
 - (ii) suministrar la Garantía de Cumplimiento solicitada.

17.8 La Garantía de Mantenimiento de Oferta de un Consorcio deberá ser emitida en nombre del Consorcio que presenta la Oferta.

18. Ofertas alternativas de los Oferentes

18.1 No se considerarán Ofertas alternativas **a menos que específicamente se estipule en los DDL**. Si se permiten, las Subcláusulas 18.1 y 18.2 de las IAO regirán y **en los DDL se especificará** cuál de las siguientes opciones se permitirá:

- (a) Opción Uno: Un Oferente podrá presentar Ofertas alternativas conjuntamente con su Oferta básica. El Contratante considerará solamente las Ofertas alternativas presentadas por el Oferente cuya Oferta básica haya sido determinada como la Oferta evaluada de menor precio.

- (b) Opción Dos: Un Oferente podrá presentar una Oferta alternativa con o sin una Oferta para el caso básico. Todas las Ofertas recibidas para el caso básico, así como las Ofertas alternativas que cumplan con las Especificaciones y los requisitos de funcionamiento de la Sección VII, serán evaluadas sobre la base de sus propios méritos.

18.2 Todas las Ofertas alternativas deberán proporcionar toda la información necesaria para su completa evaluación por parte del Contratante, incluyendo los cálculos de diseño, las especificaciones técnicas, el desglose de los precios, los métodos de construcción propuestos y otros detalles pertinentes.

**19. Formato y
firma de la
Oferta**

- 19.1 El Oferente preparará un original de los documentos que comprenden la Oferta según se describe en la Cláusula 13 de las IAO, el cual deberá formar parte del volumen que contenga la Oferta y lo marcará claramente como “ORIGINAL”. Además el Oferente deberá presentar el número de copias de la Oferta **que se indica en los DDL** y marcar claramente cada ejemplar como “COPIA”. En caso de discrepancia entre el original y las copias, el texto del original prevalecerá sobre el de las copias.
- 19.2 El original y todas las copias de la Oferta deberán ser mecanografiadas o escritas con tinta indeleble y deberán estar firmadas por la persona o personas debidamente autorizadas para firmar en nombre del Oferente, de conformidad con la Subcláusula 5.3 de las IAO. Todas las páginas de la Oferta que contengan anotaciones o enmiendas deberán estar rubricadas por la persona o personas que firmen la Oferta.
- 19.3 La Oferta no podrá contener alteraciones ni adiciones, excepto aquellas que cumplan con las instrucciones emitidas por el Contratante o las que sean necesarias para corregir errores del Oferente, en cuyo caso, dichas correcciones deberán ser rubricadas por la persona o personas que firmen la Oferta.
- 19.4 El Oferente proporcionará la información sobre comisiones o gratificaciones que se describe en el Formulario de la Oferta, si las hay, pagadas o por pagar a agentes en relación con esta Oferta y con la ejecución del contrato, si el Oferente resulta seleccionado.

D. Presentación de las Ofertas

20. Presentación, Sello e Identificación de las Ofertas

20.1 Los Oferentes siempre podrán enviar sus Ofertas por correo o entregarlas personalmente. Los Oferentes podrán presentar sus Ofertas electrónicamente **cuando así se indique en los DDL**. Los Oferentes que presenten sus Ofertas electrónicamente seguirán los procedimientos **indicados en los DDL** para la presentación de dichas Ofertas. En el caso de Ofertas enviadas por correo o entregadas personalmente, el Oferente pondrá el original y todas las copias de la Oferta en dos (2) sobres interiores, que sellará e identificará claramente como “ORIGINAL” y “COPIAS”, según corresponda y que colocará dentro de un sobre exterior que también deberá sellar.

20.2 Los sobres interiores y el sobre exterior deberán:

- (a) estar dirigidos al Contratante a la dirección **proporcionada en los DDL**;
- (b) llevar el nombre y número de identificación del Contrato **indicados en los DDL y CEC**; y
- (c) llevar la nota de advertencia **indicada en los DDL** para evitar que la Oferta sea abierta antes de la hora y fecha de apertura de Ofertas **indicadas en los DDL**.

20.3 Además de la identificación requerida en la Subcláusula 20.2 de las IAO, los sobres interiores deberán llevar el nombre y la dirección del Oferente, con el fin de poderle devolver su Oferta sin abrir en caso de que la misma sea declarada Oferta tardía, de conformidad con la Cláusula 22 de las IAO.

20.4 Si el sobre exterior no ha sellado e identificado como se ha indicado anteriormente, el Contratante no se responsabilizará en caso de que la Oferta se extravíe o sea abierta prematuramente.

21. Plazo para la presentación de las Ofertas

21.1 Las Ofertas deberán ser entregadas al Contratante en la dirección especificada conforme a la Subcláusula 20.2(a) de las IAO, a más tardar en la fecha y hora **que se indican en los DDL**.

21.2 El Contratante podrá extender el plazo para la presentación de Ofertas mediante una enmienda a los Documentos de Licitación, de conformidad con la Cláusula 11 de las IAO. En este caso todos los derechos y obligaciones del Contratante y de los Oferentes previamente sujetos a la fecha límite original para presentar las Ofertas quedarán sujetos a la nueva fecha

- límite.
- 22. Ofertas tardías** 22.1 Toda Oferta que reciba el Contratante después de la fecha y hora límite para la presentación de las Ofertas especificada de conformidad con la Cláusula 21 de las IAO, será devuelta al Oferente remitente sin abrir.
- 23. Retiro, sustitución y modificación de las Ofertas**
- 23.1 Los Oferentes podrán retirar, sustituir o modificar sus Ofertas mediante una notificación por escrito antes de la fecha límite indicada en la Cláusula 21 de las IAO.
- 23.2 Toda notificación de retiro, sustitución o modificación de la Oferta deberá ser preparada, sellada, identificada y entregada de acuerdo con las estipulaciones de las Cláusulas 19 y 20 de las IAO, y los sobres exteriores y los interiores debidamente marcados “RETIRO”, “SUSTITUCIÓN” o “MODIFICACIÓN”, según corresponda.
- 23.3 Las notificaciones de retiro, sustitución o modificación deberán ser entregadas al Contratante en la dirección especificada conforme a la Subcláusula 20.2 (a) de las IAO, a más tardar en la fecha y hora **que se indican en la Cláusula 21.1 de los DDL.**
- 23.4 El retiro de una Oferta en el intervalo entre la fecha de vencimiento del plazo para la presentación de Ofertas y la expiración del período de validez de las Ofertas indicado en los DDL de conformidad con la Subcláusula 16.1 o del período prorrogado de conformidad con la Subcláusula 16.2 de las IAO, puede dar lugar a que se haga efectiva la Garantía de Mantenimiento de Oferta o se ejecute la misma, según lo dispuesto en la cláusula 17 de las IAO.
- 23.5 Los Oferentes solamente podrán ofrecer descuentos o modificar los precios de sus Ofertas sometiendo modificaciones a la Oferta, de conformidad con esta cláusula o incluyéndolas en la Oferta original.

E. Apertura y Evaluación de las Ofertas

- 24. Apertura de las Ofertas** 24.1 El Contratante abrirá las Ofertas y las notificaciones de retiro, sustitución y modificación de Ofertas presentadas de conformidad con la Cláusula 23, en acto público con la presencia de los representantes de los Oferentes que decidan concurrir, a la hora, en la fecha y el lugar **establecidos en los DDL.** El procedimiento para la apertura de las Ofertas presentadas electrónicamente si las mismas son permitidas de

conformidad con la Subcláusula 20.1 de las IAO, estará **indicados en los DDL.**

- 24.2 Primero se abrirán y leerán los sobres marcados “RETIRO”. No se abrirán las Ofertas para las cuales se haya presentado una notificación aceptable de retiro, de conformidad con las disposiciones de la cláusula 23 de las IAO.
- 24.3 En el acto de apertura, el Contratante leerá en voz alta, y registrará en un Acta los nombres de los Oferentes, los precios totales de las Ofertas y de cualquier Oferta alternativa (si se solicitaron o permitieron Ofertas alternativas), descuentos, notificaciones de retiro, sustitución o modificación de Ofertas, la existencia o falta de la Garantía de Mantenimiento de Oferta o de la Declaración de Mantenimiento de Oferta, si se solicitó, y cualquier otro detalle que el Contratante considere apropiado; notificará por línea electrónica cuando corresponda. Ninguna Oferta o notificación será rechazada en el acto de apertura, excepto por las Ofertas tardías de conformidad con la Cláusula 22 de las IAO. Las sustituciones y modificaciones a las Ofertas presentadas de acuerdo con las disposiciones de la Cláusula 23 de las IAO que no sean abiertas y leídas en voz alta durante el acto de apertura, no podrán ser consideradas para evaluación, sin importar las circunstancias y serán devueltas sin abrir a los Oferentes remitentes.
- 24.4 El Contratante preparará un acta de la apertura de las Ofertas que incluirá el registro de las ofertas leídas y toda la información dada a conocer a los asistentes de conformidad con la Subcláusula 24.3 de las IAO y enviará prontamente copia de dicha acta a todos los oferentes que presentaron ofertas puntualmente.

25. Confidencialidad

- 25.1 No se divulgará a los Oferentes ni a ninguna persona que no esté oficialmente involucrada con el proceso de la licitación, información relacionada con el examen, aclaración, evaluación, comparación de las Ofertas, ni la recomendación de adjudicación del contrato, hasta que se haya publicado la adjudicación del Contrato al Oferente seleccionado, de conformidad con la Subcláusula 34.3 de las IAO. Cualquier intento por parte de un Oferente para influenciar al Contratante en el procesamiento de las Ofertas o en la adjudicación del contrato, podrá resultar en el rechazo de su Oferta. No obstante lo anterior, si durante el plazo transcurrido entre el acto de apertura y la fecha de adjudicación del contrato, un Oferente desea comunicarse con el Contratante sobre cualquier asunto relacionado con el proceso de la licitación, deberá hacerlo por

escrito.

26. Aclaración de las Ofertas

26.1 Para facilitar el examen, la evaluación y la comparación de las Ofertas, el Contratante tendrá la facultad de solicitar a cualquier Oferente que aclare su Oferta, incluyendo el desglose de los precios unitarios. La solicitud de aclaración y la respuesta correspondiente deberán efectuarse por escrito, pero no se solicitará, ofrecerá ni permitirá ninguna modificación de los precios o a la sustancia de la Oferta, salvo las que sean necesarias para confirmar la corrección de errores aritméticos que el Contratante haya descubierto durante la evaluación de las Ofertas, de conformidad con lo dispuesto en la cláusula 28 de las IAO.

27. Examen de las Ofertas para determinar su cumplimiento

27.1 Antes de proceder a la evaluación detallada de las Ofertas, el Contratante determinará si cada una de ellas:

- (a) cumple con los requisitos de elegibilidad establecidos en la cláusula 4 de las IAO;
- (b) ha sido debidamente firmada;
- (c) está acompañada de la Garantía de Mantenimiento de Oferta o de la Declaración de Mantenimiento de la Oferta si se solicitaron; y
- (d) cumple sustancialmente con los requisitos de los documentos de licitación.

27.2 Una Oferta que cumple sustancialmente es la que satisface todos los términos, condiciones y especificaciones de los Documentos de Licitación sin desviaciones, reservas u omisiones significativas. Una desviación, reserva u omisión significativa es aquella que:

- (a) afecta de una manera sustancial el alcance, la calidad o el funcionamiento de las Obras;
- (b) limita de una manera considerable, inconsistente con los Documentos de Licitación, los derechos del Contratante o las obligaciones del Oferente en virtud del Contrato; o
- (c) de rectificarse, afectaría injustamente la posición competitiva de los otros Oferentes cuyas Ofertas cumplen sustancialmente con los requisitos de los Documentos de Licitación.

27.3 Si una Oferta no cumple sustancialmente con los requisitos de los Documentos de Licitación, será rechazada por el Contratante y el Oferente no podrá posteriormente

transformarla en una Oferta que cumpla sustancialmente con los requisitos de los documentos de licitación, mediante la corrección o el retiro de las desviaciones o reservas.

- 28. Corrección de errores**
- 28.1 El Contratante verificará si las Ofertas que cumplen sustancialmente con los requisitos de los Documentos de Licitación contienen errores aritméticos. Dichos errores serán corregidos por el Contratante de la siguiente manera:
- (a) cuando haya una discrepancia entre los montos indicados en cifras y en palabras, prevalecerán los indicados en palabras, y
 - (b) cuando haya una discrepancia entre el precio unitario y el total de un rubro que se haya obtenido multiplicando el precio unitario por la cantidad de unidades, prevalecerá el precio unitario cotizado, a menos que a juicio del Contratante hubiera un error evidente en la expresión del decimal en el precio unitario, en cuyo caso prevalecerá el precio total cotizado para ese rubro y se corregirá el precio unitario.
- 28.2 El Contratante ajustará el monto indicado en la Oferta de acuerdo con el procedimiento antes señalado para la corrección de errores y con la anuencia del Oferente, el nuevo monto se considerará de obligatorio cumplimiento para el Oferente. Si el Oferente no estuviera de acuerdo con el monto corregido, la Oferta será rechazada y podrá hacerse efectiva su Garantía de Mantenimiento de Oferta de conformidad con la Subcláusula 17.7 (b) de las IAO.
- 29. Moneda para la evaluación de las Ofertas**
- 29.1 Para efectos de evaluación y comparación, el Contratante convertirá todos los precios de las Ofertas expresados en diferentes monedas a Lempiras utilizando el tipo de cambio vendedor establecido por el Banco Central de Honduras para transacciones semejantes, vigente 28 días antes de la fecha de apertura de Ofertas.
- 30. Evaluación y comparación de las Ofertas**
- 30.1 El Contratante evaluará solamente las Ofertas que determine que cumplen sustancialmente con los requisitos de los Documentos de Licitación de conformidad con la Cláusula 27 de las IAO.
- 30.2 Al evaluar las Ofertas, el Contratante determinará el precio evaluado de cada Oferta, ajustándolo de la siguiente manera:
- (a) corrigiendo cualquier error, conforme a lo estipulado en la

Cláusula 28 de las IAO;

- (b) excluyendo las sumas provisionales y las reservas para imprevistos, si existieran, en la Lista de Cantidades Valoradas (Presupuesto de la Obra), pero incluyendo los trabajos por día, siempre que sus precios sean cotizados de manera competitiva;
- (c) haciendo los ajustes correspondientes por otras variaciones, desviaciones u Ofertas alternativas aceptables presentadas de conformidad con la cláusula 18 de las IAO; y
- (d) haciendo los ajustes correspondientes para reflejar los descuentos u otras modificaciones de precios ofrecidas de conformidad con la Subcláusula 23.5 de las IAO.

30.3 El Contratante se reserva el derecho de aceptar o rechazar cualquier variación, desviación u oferta alternativa. En la evaluación de las ofertas no se tendrán en cuenta las variaciones, desviaciones, ofertas alternativas y otros factores que excedan los requisitos de los documentos de licitación o que resulten en beneficios no solicitados para el Contratante.

30.4 En la evaluación de las Ofertas no se tendrá en cuenta el efecto estimado de ninguna de las condiciones para ajuste de precio estipuladas en virtud de la cláusula 47 de las CGC, durante el período de ejecución del Contrato.

30.5 En caso de que existan varios lotes, de acuerdo con la Subcláusula 30.2 (d), el Contratante determinará la aplicación de los descuentos a fin de minimizar el costo combinado de todos los lotes. N/A

31. Preferencia Nacional

31.1 No se aplicará un margen de preferencia.

F. Adjudicación del Contrato**32. Criterios de Adjudicación**

32.1 De conformidad con la Cláusula 33 de las IAO, el Contratante adjudicará el contrato al Oferente cuya Oferta el Contratante haya determinado que cumple sustancialmente con los requisitos de los Documentos de Licitación y que representa el costo evaluado como más bajo, siempre y cuando el Contratante haya determinado que dicho Oferente: (a) es elegible de conformidad con la Cláusula 4 de las IAO y (b) está calificado de conformidad con las disposiciones de la

Cláusula 5 de las IAO.

- 33. Derecho del Contratante a aceptar o rechazar cualquier o todas las Ofertas**
- 33.1 No obstante lo dispuesto en la cláusula 32, el Contratante se reserva el derecho a aceptar o rechazar cualquier Oferta, a cancelar el proceso de licitación y rechazar todas las Ofertas, en cualquier momento antes de la adjudicación del contrato, sin que por ello incurra en ninguna responsabilidad con el(los) Oferente(s) afectado(s) o esté obligado a informar al(los) Oferente(s) afectado(s) los motivos de la decisión del Contratante.
- 34. Notificación de Adjudicación y firma del Contrato**
- 34.1 Antes de la expiración de la validez de la Oferta, el Contratante le notificará por escrito la decisión de adjudicación del contrato a todos los Oferentes. Esta carta (en lo sucesivo y en las CGC denominada la “Notificación de la Resolución de Adjudicación”) deberá estipular el monto que el Contratante pagará al Contratista por la ejecución, cumplimiento y mantenimiento de las Obras por parte del Contratista, de conformidad con el Contrato (en lo sucesivo y en el Contrato denominado el “Precio del Contrato”).
- 34.2 El Contrato incorporará todos los acuerdos entre el Contratante y el Oferente seleccionado. Dentro de los 28 días siguientes a la fecha de la Notificación de la Resolución de Adjudicación, el Contratante firmará y enviará el Contrato al Oferente seleccionado. Dentro de los 30 días siguientes después de haber recibido el Contrato, el Oferente seleccionado deberá firmarlo y enviarlo al Contratante.
- 34.3 El Contratante publicará en el Sistema de Información de la Oficina Nonmativa de Contratación y Adquisiciones del Estado de Honduras “Honducopras” www.honducopras.gob.hn; los resultados de la licitación, identificando la Oferta y los números de los lotes y la siguiente información:
- (i) el nombre de cada Oferente que presentó una Oferta;
 - (ii) los precios que se leyeron en voz alta en el acto de apertura de las Ofertas;
 - (iii) el nombre y los precios evaluados de cada Oferta evaluada;
 - (iv) los nombres de los Oferentes cuyas Ofertas fueron rechazadas y las razones de su rechazo; y
 - (v) el nombre del Oferente seleccionado y el precio cotizado, así como la duración y un resumen del alcance del contrato adjudicado.

Después de la publicación de la información relativa a la adjudicación del contrato, los Oferentes no seleccionados podrán solicitar por escrito al Contratante una reunión informativa, a fin de obtener explicaciones de las razones por las cuales sus Ofertas no fueron seleccionadas. El Contratante responderá prontamente por escrito a cada Oferente no seleccionado que tras la publicación de los detalles de la adjudicación del contrato, solicite por escrito explicaciones de las razones por las cuales su Oferta no fue seleccionada.

35. Garantía de Cumplimiento

- 35.1 Dentro de los 30 días siguientes después de haber recibido la Notificación de la Resolución de Adjudicación, el Oferente seleccionado deberá firmar el contrato y entregar al Contratante una Garantía de Cumplimiento por el monto estipulado en las CGC y en la forma de una Garantía bancaria o fianza emitida por un banco o una aseguradora que opere en Honduras, autorizada por la Comisión Nacional de Bancos y Seguros, en el formulario original especificado en la Sección IX (Formularios de Garantías). También será admisible la presentación de cheques certificados a la orden del Contratante y bonos del Estado Hondureño representativos de obligaciones de la deuda pública y de conformidad con las CGC.
- 35.2 El incumplimiento del Oferente seleccionado con las disposiciones de las Subcláusulas 35.1 de las IAO constituirá base suficiente para anular la adjudicación del contrato y hacer efectiva la Garantía de Mantenimiento de Oferta o ejecutar la Declaración de Mantenimiento de Oferta. Tan pronto como el Oferente seleccionado firme el Contrato y presente la Garantía de Cumplimiento de conformidad con la Cláusula 35.1 de las IAO, el Contratante comunicará el nombre del Oferente seleccionado a todos los Oferentes no seleccionados y les devolverá las Garantías de Mantenimiento de Oferta de conformidad con la Cláusula 17.4 de las IAO.

36. Pago de anticipo y Garantía

- 36.1 El Contratante proveerá un anticipo sobre el Precio del Contrato, de acuerdo a lo estipulado en las CGC y supeditado al monto máximo **establecido en los DDL**. El pago del anticipo deberá ejecutarse contra la recepción de una garantía. En la Sección IX “Formularios de Garantías” se proporciona un formulario de Garantía para Pago de Anticipo.

Sección II. Datos de la Licitación (DDL)

A. Disposiciones Generales	
IAO 1.1	<p>El Contratante es: INSTITUTO NACIONAL DE PREVISIÓN DEL MAGISTERIO (INPREMA)</p> <p>Las Obras son: Construcción de Cafetería para empleados la cual estará ubicada en el Edificio Administrativo del INPREMA en Tegucigalpa).</p> <p>El nombre de la Licitación es: LICITACIÓN PÚBLICA NACIONAL LPN-06-2015 “CONSTRUCCIÓN DE CAFETERÍA PARA EL EDIFICIO INPREMA TEGUCIGALPA”</p>
IAO 1.2	<p>La fecha prevista para la construcción de las Obras es: Tres (3) meses a partir de la fecha de Orden de Inicio de ejecución del Contrato.</p>
B. Documentos de Licitación	
IAO 10.1	<p>La dirección del Contratante para solicitar aclaraciones es:</p> <p>Atención: Lic. Ernesto Emilio Carias Corrales Dirección: Sexto piso Edificio del INPREMA, Boulevard Centroamérica, frente a Col. Las Colinas. Ciudad: Tegucigalpa M.D.C., Código postal: No.92 País: Honduras, Centroamérica. Teléfono: (504) 2231-0946, 2232-5613 Dirección de correo electrónico: ilagos@inprema.gob.hn</p> <p>Los oferentes pueden solicitar aclaraciones en relación al documento de Licitación hasta diez (10) días antes de la fecha límite para la presentación de ofertas. Las respuestas serán contestadas por el Contratante al menos cinco (5) días antes de la fecha fijada para la recepción de ofertas a cada interesado que haya retirado el pliego de condiciones y de igual forma serán publicadas en los medios establecidos para este fin.</p>
IAO 10.3	<p>Adicionalmente a la posibilidad del envío de solicitud de aclaración a los Documentos de Licitación, de ser necesario, se celebrará una reunión de información para posibles aclaraciones, posteriormente se notificará a los interesados la fecha, lugar y hora en que se realizará la misma, la asistencia no será obligatoria. Se levantará un acta de dicha reunión y el Contratante entregará una copia de la misma a todos los Oferentes que hayan obtenido los documentos de la licitación.</p>
C. Preparación de las Ofertas	

IAO 13.1 (f)	<p>Los participante deberán presentar junto con su oferta, en original, los siguientes documentos:</p> <ul style="list-style-type: none"> a) La Carta de Oferta (en el formulario de oferta indicado en la Sección IV); (DNS) b) La Garantía de Mantenimiento de Oferta o la Declaración de Mantenimiento de Oferta, equivalente al 2% del monto ofertado, con vigencia de ciento veinte (120) días hábiles (90 días de vigencia de la oferta mas 30 días según clausula 17.3 de las IAO); (DNS) c) La Lista de Cantidades valoradas (Presupuesto de la Obra) es decir, con indicación de precios; (DNS) d) El Formulario de Información sobre la Calificación indicado en la Sección IV. (DS) e) Formulario de Especificaciones Técnicas; (DS) f) Metodología y programa de trabajo; (DS) g) Declaración Jurada del Representante Legal, cuya firma deberá estar debidamente autenticada por un Notario, indicando que tanto él como su representada están enterados y aceptan todas y cada una de las condiciones especificaciones, requisitos y sanciones establecidas en este Pliego de Condiciones. Si fuere un consorcio, la Declaración Jurada deberá comprender a cada uno de los integrantes. (DS) h) Declaración Jurada de no estar comprendidos tanto la empresa como su Representante Legal en los casos que comprenden los artículos 15 y 16 de la Ley de Contratación del Estado; de acuerdo al formulario indicado en la Sección IV); (DS) i) Declaración Jurada firmada por el Representante Legal, cuya firma deberá estar debidamente autenticada por un Notario, garantizando que tanto las obras a realizar como los materiales a utilizar serán de optima calidad. (DS) j) Constancia vigente emitida por la Procuraduría General de la República (PGR), donde se acredite que tanto el Oferente como su Representante Legal, no han sido objeto de resolución firme de cualquier contrato celebrado con la Administración Pública y no tiene en su contra juicios o reclamaciones pendientes promovidas por el Estado de Honduras, durante los últimos cinco (5) años con motivos de contratos anteriores o en ejecución. (DS) k) Constancia extendida por la Oficina Normativa de Contratación (ONCAE), de encontrarse inscrito en el Registro de Proveedores y Contratistas y no ser objeto de suspensión definitiva, temporal o en proceso de suspensión del Registro relacionado”.(DS) l) Para las empresas que anteriormente han prestado sus servicios al INPREMA, se solicita presentar constancia de calidad en los servicios brindados. <p>Los documentos anteriores deben referirse a la sociedad mercantil y estar vigentes. Todo oferente deberá cumplir en su totalidad con los requisitos legales indicados como documento no subsanable (DNS), para que posteriormente, sean evaluados técnica y económicamente.</p>
---------------------	--

	<p>DOCUMENTOS SUBSANABLES:</p> <p>Podrán ser subsanados los defectos u omisiones no sustanciales, para este propósito se otorgarán cinco (5) días hábiles, contados a partir del día siguiente de la fecha de notificación.- El oferente deberá subsanar en tiempo y forma lo solicitado, si no lo hiciere su oferta no será considerada. Podrán ser subsanados los defectos u omisiones contenidos en las ofertas, en cuanto no impliquen modificaciones al precio, objeto y condiciones ofrecidas. Se consideran como errores u omisiones Subsanables en la oferta los siguientes:</p> <ul style="list-style-type: none"> a) La falta de copias de la oferta; b) La falta de literatura descriptiva o de muestras, salvo que el pliego de condiciones dispusiere lo contrario; c) La omisión de datos que no tenga relación directa con el precio, según disponga el pliego de condiciones; d) La inclusión de datos en unidades de medida diferentes; e) La falta de presentación de la credencial de inscripción en el Registro de Proveedores y Contratistas; f) Los demás defectos u omisiones no sustanciales previstos en el pliego de condiciones, según lo dispuesto en el párrafo primero de este artículo.
	<p>DOCUMENTOS NO SUBSANABLES:</p> <p>Para efectos de este numeral se consideran como errores u omisiones sustanciales en las ofertas, por lo tanto no subsanables los siguientes:</p> <ul style="list-style-type: none"> a) No estar firmadas por el oferente o su representante legal el formulario o carta de presentación de la oferta y cualquier documento referente a precios unitarios o precios por partidas específicas; b) Estar escritas en lápiz "grafito"; c) Haberse omitido la garantía de mantenimiento de oferta, o cuando fuere presentada por un monto o vigencia inferior al exigido o sin ajustarse a los tipos de garantía admisibles; d) Haberse presentado por compañías o personas inhabilitadas para contratar con el Estado, de acuerdo con los artículos 15 y 16 de la Ley; e) Haberse presentado con raspaduras o enmiendas en el precio, plazo de entrega, cantidad o en otro aspecto sustancial de la propuesta, salvo cuando hubieran sido expresamente salvadas por el oferente en el mismo documento; f) Haberse presentado por oferentes no precalificados o, en su caso, por oferentes que no hayan acreditado satisfactoriamente su solvencia económica y financiera y su idoneidad técnica o profesional; g) Establecer condicionamientos que no fueren requeridos; h) Establecer cláusulas diferentes a las previstas en la Ley, en el presente Reglamento o en el pliego de condiciones; i) Haberse presentado por oferentes que hubieren ofrecido pagos u otros beneficios indebidos a funcionarios o empleados para influir en la adjudicación del contrato; j) Incurrir en otras causales de inadmisibilidad previstas en las leyes o que expresa y fundadamente dispusiera el pliego de condiciones.
IAO 15.1	Los Oferentes <i>No Podrán</i> ofertar en monedas extranjeras. La Oferta deberá de ser cotizada en: Lempiras , moneda de curso legal en la República de Honduras.
IAO 16.1	El período de validez de las Ofertas será de noventa (90) días hábiles.

IAO 17.1	La Garantía de Mantenimiento de Oferta consistirá en: Una garantía emitida por un banco o una Fianza emitida por una compañía aseguradora o un cheque certificado a la orden del contratante, emitido por un Banco o institución autorizada a operar legalmente en Honduras.
IAO 17.2	La Garantía de Mantenimiento de Oferta o la Declaración de Mantenimiento de Oferta, equivalente al 2% del monto ofertado, con vigencia de ciento veinte (120) días hábiles (90 días de vigencia de la oferta mas 30 días según clausula 17.3 de las IAO).
IAO 18.1	No se considerarán Ofertas alternativas.
IAO 19.1	El número de copias de la Oferta que los Oferentes deberán presentar es: Una Original y Una Copia.
D. Presentación de las Ofertas	
IAO 20.1	Los Oferentes no podrán presentar Ofertas electrónicamente.
IAO 20.2 (a)	<p>Para propósitos de la <u>presentación de las ofertas</u>, la dirección del Comprador es:</p> <p>Lugar: Oficina de Jefatura del Departamento Administrativo del INPREMA Dirección: Sexto Piso del Edificio del INPREMA, Boulevard Centroamérica, Frente a Colonia las Colinas. Tel. 2232-4036; 2231-0950 Ciudad: Tegucigalpa M.D.C. País: Honduras C.A.</p> <p>La fecha límite para presentar las ofertas es: Fecha: 11 de noviembre del 2015 Hora: 10:00 a.m.</p>
IAO 20.2 (b)	<i>LICITACIÓN PÚBLICA NACIONAL LPN-06-2015 "CONSTRUCCIÓN DE CAFETERÍA PARA EL EDIFICIO INPREMA TEGUCIGALPA"</i>
IAO 20.2 (c)	<p>Los sobres interiores y exteriores deberán llevar las siguientes leyendas adicionales de identificación:</p> <p>ESQUINA SUPERIOR IZQUIERDA: NOMBRE, RAZÓN O DENOMINACIÓN SOCIAL Y DIRECCIÓN COMPLETA DEL OFERENTE, INCLUYENDO NÚMERO DE TELÉFONO, FAX Y CORREO ELECTRÓNICO.</p> <p>ESQUINA SUPERIOR DERECHA: NÚMERO, NOMBRE DE LA LICITACIÓN, FECHA Y HORA DE APERTURA DE OFERTAS, CON INDICACIÓN EXPRESA QUE NO SE ABRA SINO HASTA ESE MOMENTO.</p> <p>PARTE CENTRAL DEL SOBRE: INSTITUTO NACIONAL DE PREVISIÓN DEL MAGISTERIO, (INPREMA), BOULEVARD CENTROAMÉRICA, FRENTE A COL. LAS COLINAS, TEGUCIGALPA M. D. C.</p> <p>ESQUINA INFERIOR DERECHA: INDICACIÓN CLARA SI ES ORIGINAL O COPIA.</p>
IAO 21.1	La fecha y la hora límite para la presentación de las Ofertas serán: 11 de noviembre del 2015 a las diez horas (10:00 a.m).

E. Apertura y Evaluación de las Ofertas	
IAO 24.1	<p>Para propósitos de la <u>Apertura de las ofertas</u>, la dirección del Comprador es:</p> <p>Lugar: Salon de Sesiones del Directorio del INPREMA Dirección: 6to Piso del Edificio del INPREMA, Boulevard Centroamérica, Frente a Colonia las Colinas. Tel. 2232-4036; 2231-0950 Ciudad: Tegucigalpa M.D.C. País: Honduras C.A.</p> <p>Fecha: 11 de noviembre del 2015</p> <p>Hora: 10:20 a.m.</p>
F. Adjudicación del Contrato	
IAO 36.1	<p>El pago de anticipo será por un monto máximo del veinte por ciento (20%) del valor total del Contrato.</p>
	<p>La presente licitación se declarará desierta cuando no se presentare ningún oferente a la apertura de ofertas y se declarará fracasada en cualquiera de los casos que se detallan a continuación:</p> <ol style="list-style-type: none"> a) Cuando las ofertas no se ajusten a los requisitos esenciales establecidos en estas bases de licitación. b) Cuando se comprobare que ha existido colusión. c) Cuando se omitiere en el procedimiento alguno de los requisitos esenciales establecidos en la Ley de Contratación del Estado o en sus disposiciones reglamentarias. d) Cuando así convenga a los intereses de EL INPREMA. e) Cuando los montos de las ofertas sobre pasen sustancialmente la disponibilidad presupuestaria, asignada para la adquisición de estos servicios. f) Cuando la apertura de ofertas se realice en días u horas diferentes a las establecidas en el pliego de condiciones. g) Cuando antes de decidir la adjudicación se sobrevinieren motivos de fuerza mayor debidamente comprobados que determinen la no conclusión del contrato.

Sección III. Países Elegibles

En esta Licitación participarán empresas que en la Precalificación certificaron ser Hondureñas.

Sección IV. Formularios de la Oferta

Formulario No. 1. Oferta

[El Oferente deberá completar y presentar este formulario junto con su Oferta]

[fecha]

Número de Identificación y Título del Contrato: **LPN-06-2015 “Construcción de Cafetería para el Edificio INPREMA Tegucigalpa”**

A: **INSTITUTO NACIONAL DE PREVISIÓN DEL MAGISTERIO (INPREMA)**

Después de haber examinado los Documentos de Licitación, incluyendo la(s) enmienda(s) *[liste]*, ofrecemos ejecutar el *[nombre y número de identificación del Contrato]* de conformidad con las CGC que acompañan a esta Oferta por el Precio del Contrato de *[indique el monto en cifras]*, *[indique el monto en palabras]* *[indique el nombre de la moneda]*.

El Contrato deberá ser pagado en moneda nacional.

El pago de anticipo solicitado es: _____

Esta Oferta y su aceptación por escrito constituirán un Contrato de obligatorio cumplimiento entre ambas partes. Entendemos que ustedes no están obligados a aceptar la Oferta más baja ni ninguna otra Oferta que pudieran recibir.

Confirmamos por la presente que esta Oferta cumple con el período de validez de la Oferta y con el suministro de Garantía de Mantenimiento de la Oferta exigidos en los documentos de licitación y especificados en los DDL.

No presentamos ningún conflicto de interés de conformidad con la Subcláusula 4.1 de las IAO.

Nuestra empresa, su matriz, sus afiliados o subsidiarias, incluyendo todos los subcontratistas o proveedores para cualquier parte del contrato, somos elegibles bajo las leyes hondureñas, de conformidad con la Subcláusula 4.1 de las IAO.

De haber comisiones o gratificaciones, pagadas o a ser pagadas por nosotros a agentes en relación con esta Oferta y la ejecución del Contrato si nos es adjudicado, las mismas están indicadas a continuación:

Nombre y dirección del Agente	Monto y Moneda	Propósito de la Comisión o Gratificación
_____	_____	_____

(Si no hay comisiones o gratificaciones indicar “ninguna”)

Firma Autorizada: _____

Nombre y Cargo del Firmante: _____

Nombre del Oferente: _____

Dirección: _____

Formulario No. 2

Información sobre la Calificación

[El Oferente deberá completar y presentar este formulario junto con su Oferta.]

[fecha]

Número de Identificación y Título del Contrato: ***LPN-06-2015 “Construcción de Cafetería para el Edificio INPREMA Tegucigalpa”***

A: INSTITUTO NACIONAL DE PREVISIÓN DEL MAGISTERIO (INPREMA)

Respecto a la licitación arriba identificada, confirmamos por la presente que la información que presentamos originalmente para precalificar:

[Indique: “Permanece correcta e inalterada a la fecha de presentación de esta Oferta” o “Ha sufrido cambio a la fecha de presentación de esta Oferta, según se detalla a continuación, adjuntándose la información modificada:” en el segundo caso, deben detallarse a continuación los cambios sufridos en la información y adjuntar la documentación que respalde los cambios].

El Programa propuesto para la ejecución de la obra objeto de esta licitación (metodología y programa de trabajo), y descripciones, planos y tablas, según sea necesario, para cumplir con los requisitos de los Documentos de Licitación, se adjuntan. *[Adjunte.]*

Firma Autorizada: _____

Nombre y Cargo del Firmante: _____

Nombre del Oferente: _____

Dirección: _____

Formulario No. 3

Declaración Jurada sobre Prohibiciones o Inhabilidades

Yo _____, mayor de edad, de estado civil _____, de nacionalidad _____, con domicilio en _____ y con Tarjeta de Identidad/pasaporte No. _____ actuando en mi condición de representante legal de _____ (Indicar el Nombre de la Empresa Oferente / En caso de Consorcio indicar al Consorcio y a las empresas que lo integran) _____, por la presente HAGO DECLARACIÓN JURADA: Que ni mi persona ni mi representada se encuentran comprendidos en ninguna de las prohibiciones o inhabilidades a que se refieren los artículos 15 y 16 de la Ley de Contratación del Estado, que a continuación se transcriben:

“ARTÍCULO 15.- Aptitud para contratar e inhabilidades. Podrán contratar con la Administración, las personas naturales o jurídicas, hondureñas o extranjeras, que teniendo plena capacidad de ejercicio, acrediten su solvencia económica y financiera y su idoneidad técnica y profesional y no se hallen comprendidas en algunas de las circunstancias siguientes:

1) Haber sido condenados mediante sentencia firme por delitos contra la propiedad, delitos contra la fe pública, cohecho, enriquecimiento ilícito, negociaciones incompatibles con el ejercicio de funciones públicas, malversación de caudales públicos o contrabando y defraudación fiscal, mientras subsista la condena. Esta prohibición también es aplicable a las sociedades mercantiles u otras personas jurídicas cuyos administradores o representantes se encuentran en situaciones similares por actuaciones a nombre o en beneficio de las mismas;

2) DEROGADO;

3) Haber sido declarado en quiebra o en concurso de acreedores, mientras no fueren rehabilitados;

4) Ser funcionarios o empleados, con o sin remuneración, al servicio de los Poderes del Estado o de cualquier institución descentralizada, municipalidad u organismo que se financie con fondos públicos, sin perjuicio de lo previsto en el Artículo 258 de la Constitución de la República;

5) Haber dado lugar, por causa de la que hubiere sido declarado culpable, a la resolución firme de cualquier contrato celebrado con la Administración o a la suspensión temporal en el Registro de Proveedores y Contratistas en tanto dure la sanción. En el primer caso, la prohibición de contratar tendrá una duración de dos (2) años, excepto en aquellos casos en que haya sido objeto de resolución en sus contratos en dos ocasiones, en cuyo caso la prohibición de contratar será definitiva;

6) Ser cónyuge, persona vinculada por unión de hecho o parientes dentro del cuarto grado de consanguinidad o segundo de afinidad de cualquiera de los funcionarios o empleados bajo cuya responsabilidad esté la precalificación de las empresas, la evaluación de las propuestas, la adjudicación o la firma del contrato;

7) Tratarse de sociedades mercantiles en cuyo capital social participen funcionarios o empleados públicos que tuvieren influencia por razón de sus cargos o participaren directa o indirectamente en cualquier etapa de los procedimientos de selección de contratistas. Esta prohibición se aplica también a las compañías que cuenten con socios que sean cónyuges, personas vinculadas por unión de hecho o parientes dentro del cuarto grado de consanguinidad o segundo de afinidad de los funcionarios o empleados a que se refiere el numeral anterior, o aquellas en las que desempeñen, puestos de dirección o de representación personas con esos mismos grados de relación o de parentesco; y,

8) Haber intervenido directamente o como asesores en cualquier etapa de los procedimientos de contratación o haber participado en la preparación de las especificaciones, planos, diseños o términos de referencia, excepto en actividades de supervisión de construcción.

ARTÍCULO 16.- Funcionarios Cubiertos por la Inhabilidad. Para los fines del numeral 7) del Artículo anterior, se incluyen el Presidente de la República y Designados a la Presidencia de la República, los Secretarios y Subsecretarios de Estado, los Directores Generales o Funcionarios de igual rango de las Secretarías de Estado, los Diputados al Congreso Nacional, los Magistrados de la Corte Suprema de Justicia, los Magistrados del Tribunal Supremo Electoral, el Procurador y Subprocurador General de la República; los Magistrados del Tribunal Superior de Cuentas; el Comisionado Nacional de Protección de los Derechos Humanos, el Fiscal General de la República y el Fiscal Adjunto, los mandos superiores de las Fuerzas Armadas, los Gerentes y Subgerentes o funcionarios de similares rangos de las instituciones descentralizadas del Estado, los Alcaldes y Regidores Municipales en el ámbito de la contratación de cada Municipalidad y los demás funcionarios o empleados públicos que por razón de sus cargos intervienen directa o indirectamente en los procedimientos de contratación.”

En fe de lo cual firmo la presente en la ciudad de _____,
Departamento de _____, a los _____ días de mes de
_____ de _____.

Firma: _____

Esta Declaración Jurada debe presentarse en original con la firma autenticada ante Notario
(En caso de autenticarse por Notario Extranjero debe ser apostillado).

Formulario No. 4. Contrato

Este Contrato se celebra el *[indique el día]* de *[indique el mes]*, de *[indique el año]* entre *[indique el nombre y dirección del Contratante]* (en adelante denominado “el Contratante”) por una parte, y *[indique el nombre y dirección del Contratista]* (en adelante denominado “el Contratista”) por la otra parte;

Por cuanto el Contratante desea que el Contratista ejecute *[indique el nombre y el número de identificación del contrato]* (en adelante denominado “las Obras”) y el Contratante ha aceptado la Oferta para la ejecución y terminación de dichas Obras y la subsanación de cualquier defecto de las mismas;

En consecuencia, este Contrato atestigua lo siguiente:

1. En este Contrato las palabras y expresiones tendrán el mismo significado que respectivamente se les ha asignado en las Condiciones Generales y Especiales del Contrato a las que se hace referencia en adelante, y las mismas se considerarán parte de este Contrato y se leerán e interpretarán como parte del mismo.
2. En consideración a los pagos que el Contratante hará al Contratista como en lo sucesivo se menciona, el Contratista por este medio se compromete con el Contratante a ejecutar y completar las Obras y a subsanar cualquier defecto de las mismas de conformidad en todo respecto con las disposiciones del Contrato.
3. El Contratante por este medio se compromete a pagar al Contratista como retribución por la ejecución y terminación de las Obras y la subsanación de sus defectos, el Precio del Contrato o aquellas sumas que resulten pagaderas bajo las disposiciones del Contrato en el plazo y en la forma establecidas en éste.

En testimonio de lo cual las partes firman el presente Contrato en el día, mes y año antes indicados.

El Sello Oficial de *[Nombre de la Entidad que atestigua]* _____
fue estampado en el presente documento en presencia de: _____

Firmado, Sellado y Expedido por _____
en presencia de: _____

Firma que compromete al Contratante *[firma del representante autorizado del Contratante]*
Firma que compromete al Contratista *[firma del representante autorizado del Contratista]*

Sección V. Condiciones Generales del Contrato

Indice de Cláusulas

A. Disposiciones Generales	39
1.....Definiciones	39
2. Interpretación	41
3.....Idioma y Ley Aplicables	42
4.....Decisiones del Gerente de Obras	42
5.....Delegación de funciones	42
6.....Comunicaciones	42
7.....Subcontratos.....	42
8.....Otros Contratistas.....	43
9.....Personal.....	43
10.....Riesgos del Contratante y del Contratista.....	43
11.....Riesgos del Contratante	43
12.....Riesgos del Contratista	44
13.....Seguros.....	44
14.....Informes de investigación del Sitio de las Obras	45
15.....Consultas acerca de las Condiciones Especiales del Contrato	45
16.....Construcción de las Obras por el Contratista.....	45
17.....Terminación de las Obras en la fecha prevista.....	45
18.....Aprobación por el Gerente de Obras	45
19.....Seguridad	45
20.....Descubrimientos	45
21.....Toma de posesión del Sitio de las Obras	45
22.....Acceso al Sitio de las Obras.....	46
23.....Instrucciones, Inspecciones y Auditorías.....	46
24.....Controversias	50
25.....Procedimientos para la solución de controversias	50
26.....Recursos contra la resolución del Contratante.....	50
B. Control de Plazos	46
27.....Programa	46
28.....Prórroga de la Fecha Prevista de Terminación	47
29.....Aceleración de las Obras	47
30.....Demoras ordenadas por el Gerente de Obras.....	48
31.....Reuniones administrativas	48
32.....Advertencia Anticipada	48
C. Control de Calidad	48
33.....Identificación de Defectos	48
34.....Pruebas.....	49
35.....Corrección de Defectos.....	49
36.....Defectos no corregidos	49
D. Control de Costos.....	49

37.....	Lista de Cantidades Valoradas (Presupuesto de la Obra)	49
38.....	Desglose de Costos	49
39.....	Variaciones	49
40.....	Pagos de las Variaciones.....	50
41.....	Proyecciones de Flujo de Efectivos	50
42.....	Estimaciones de Obra	50
43.....	Pagos	51
44.....	Eventos Compensables	52
45.....	Impuestos	53
46.....	Monedas	53
47.....	Ajustes de Precios	53
48.....	Multas por retraso en la entrega de la Obra	53
49.....	Bonificaciones.....	54
50.....	Pago de anticipo	58
51.....	Garantías	59
52.....	Trabajos por día	59
53.....	Costo de reparaciones	55
E.	Finalización del Contrato	55
54.....	Terminación de las Obras	55
55.....	Recepción de las Obras	56
56.....	Liquidación final	56
57.....	Manuales de Operación y de Mantenimiento	57
58.....	Terminación del Contrato	57
59.....	Fraude y Corrupción	63
60.....	Pagos posteriores a la terminación del Contrato.....	64
61.....	Derechos de propiedad.....	60
62.....	Liberación de cumplimiento	60

Condiciones Generales del Contrato

A. Disposiciones Generales

1. Definiciones

- 1.1 Las palabras y expresiones definidas aparecen en negrillas
- (a) El **Conciliador** es la persona nombrada en forma conjunta por el Contratante y el Contratista o en su defecto, por la Autoridad Nominadora de conformidad con la cláusula 26.1 de estas CGC, para resolver en primera instancia cualquier controversia, de conformidad con lo dispuesto en las cláusulas 24 y 25 de estas CGC.
 - (b) La **Lista de Cantidades Valoradas (Presupuesto de la Obra)** es la lista debidamente preparada por el Oferente, con indicación de las cantidades y precios, que forma parte de la Oferta.
 - (c) **Eventos Compensables** son los definidos en la cláusula 44 de estas CGC.
 - (d) La **Fecha de Terminación** es la fecha de terminación de las Obras, certificada por el Gerente de Obras de acuerdo con la Subcláusula 54.1 de estas CGC.
 - (e) El **Contrato** es el Contrato entre el Contratante y el Contratista para ejecutar, terminar y mantener las Obras. Comprende los documentos enumerados en la Subcláusula 2.3 de estas CGC.
 - (f) El **Contratista** es la persona natural o jurídica, cuya Oferta para la ejecución de las Obras ha sido aceptada por el Contratante.
 - (g) La **Oferta del Contratista** es el documento de licitación que fue completado y entregado por el Contratista al Contratante.
 - (h) El **Precio del Contrato** es el precio establecido en la Notificación de la Resolución de Adjudicación y subsecuentemente, según sea ajustado de conformidad con las disposiciones del Contrato.
 - (i) **Días** significa días calendario;
 - (j) **Meses** significa meses calendario.
 - (k) **Trabajos por día** significa una variedad de trabajos que se pagan en base al tiempo utilizado por los empleados y equipos

del Contratista, en adición a los pagos por concepto de los materiales y planta conexos.

- (l) **Defecto** es cualquier parte de las Obras que no haya sido terminada conforme al Contrato.
- (m) El **Certificado de Responsabilidad por Defectos** es el certificado emitido por el Gerente de Obras una vez que el Contratista ha corregido los defectos.
- (n) El **Período de Responsabilidad por Defectos** es el período **estipulado en la Subcláusula 35.1 de las CEC** y calculado a partir de la fecha de terminación.
- (o) Los **Planos** incluye los cálculos y otra información proporcionada o aprobada por el Gerente de Obras para la ejecución del Contrato.
- (p) El **Contratante** es la parte que contrata con el Contratista para la ejecución de las Obras, según se **estipula en las CEC**.
- (q) **Equipos** es la maquinaria y los vehículos del Contratista que han sido trasladados transitoriamente al Sitio de las Obras para la construcción de las Obras.
- (r) El **Precio Inicial del Contrato** es el Precio del Contrato indicado en la Notificación de la Resolución de Adjudicación del Contratante.
- (s) La **Fecha Prevista de Terminación** de las Obras es la fecha en que se prevé que el Contratista deba terminar las Obras y que **se especifica en las CEC**. Esta fecha podrá ser modificada únicamente por el Contratante mediante una prórroga del plazo o una orden de acelerar los trabajos.
- (t) **Materiales** son todos los suministros, inclusive bienes consumibles, utilizados por el Contratista para ser incorporados en las Obras.
- (u) **Planta** es cualquiera parte integral de las Obras que tenga una función mecánica, eléctrica, química o biológica.
- (v) El **Gerente de Obras** es la persona cuyo nombre **se indica en las CEC** (o cualquier otra persona competente nombrada por el Contratante con notificación al Contratista, para actuar en reemplazo del Gerente de Obras), responsable de supervisar la ejecución de las Obras.
- (w) **CEC** significa las Condiciones Especiales del Contrato.
- (x) El **Sitio de las Obras** es el sitio **definido como tal en las**

CEC.

- (y) Los **Informes de Investigación del Sitio de las Obras**, incluidos en los documentos de licitación, son informes de tipo interpretativo, basados en hechos, que se refieren a las condiciones de la superficie y en el subsuelo del Sitio de las Obras.
- (z) **Especificaciones** significa las especificaciones de las Obras incluidas en el Contrato y cualquier modificación o adición hecha o aprobada por el Contratante.
- (aa) La **Fecha de Inicio** es la fecha más tardía en la que el Contratista deberá empezar la ejecución de las Obras y que está **estipulada en las CEC**. No coincide necesariamente con ninguna de las fechas de toma de posesión del Sitio de las Obras.
- (bb) **Subcontratista** es una persona natural o jurídica, contratada por el Contratista para realizar una parte de los trabajos del Contrato y que incluye trabajos en el Sitio de las Obras.
- (cc) **Obras Provisionales** son las obras que el Contratista debe diseñar, construir, instalar y retirar, y que son necesarias para la construcción o instalación de las Obras.
- (dd) Una **Variación** es una instrucción impartida por el Contratante que modifica las Obras.
- (ee) Las **Obras** es todo aquello que el Contrato exige al Contratista construir, instalar y entregar al Contratante como **se define en las CEC**.

2. Interpretación

- 2.1 Para la interpretación de estas CGC, si el contexto así lo requiere, el singular significa también el plural, y el masculino significa también el femenino y viceversa. Los encabezamientos de las cláusulas no tienen relevancia por sí mismos. Las palabras que se usan en el Contrato tienen su significado corriente a menos que se las defina específicamente. El Gerente de Obras proporcionará aclaraciones a las consultas sobre estas CGC.
- 2.2 **Si las CEC estipulan** la terminación de las Obras por secciones, las referencias que en las CGC se hacen a las Obras, a la Fecha de Terminación y a la Fecha Prevista de Terminación aplican a cada Sección de las Obras (excepto las referencias específicas a la Fecha de Terminación y de la Fecha Prevista de Terminación de la totalidad de las Obras).
- 2.3 Los documentos que constituyen el Contrato se interpretarán en

el siguiente orden de prioridad:

- (a) Contrato,
- (b) Notificación de la Resolución de Adjudicación,
- (c) Oferta,
- (d) Condiciones Especiales del Contrato,
- (e) Condiciones Generales del Contrato,
- (f) Especificaciones,
- (g) Planos,
- (h) Lista de Cantidades valoradas (Presupuesto de la Obra), y
- (i) Cualquier otro documento que **en las CEC se especifique** que forma parte integral del Contrato.

- | | | |
|---|-----|--|
| 3. Idioma y Ley Aplicables | 3.1 | El idioma del Contrato será el español y la Ley que lo regirá será la hondureña. |
| 4. Decisiones del Gerente de Obras | 4.1 | Salvo cuando se especifique otra cosa, el Gerente de Obras, en representación del Contratante, podrá dirigir órdenes e instrucciones al Contratista para la correcta ejecución del contrato, de acuerdo con los planos y especificaciones contractuales y teniendo en cuenta las disposiciones de la Ley de Contratación del Estado y su Reglamento. |
| 5. Delegación de funciones | 5.1 | El Gerente de Obras, después de notificar al Contratista, podrá delegar en otras personas, cualquiera de sus deberes y responsabilidades, asimismo, podrá cancelar cualquier delegación de funciones, después de notificar al Contratista. |
| 6. Comunicaciones | 6.1 | Las comunicaciones cursadas entre las partes a las que se hace referencia en las Condiciones del Contrato sólo serán válidas cuando sean formalizadas por escrito. Las notificaciones entrarán en vigor una vez que sean entregadas. |
| 7. Subcontratos | 7.1 | El Contratista sólo podrá subcontratar trabajos si cuenta con la aprobación del Contratante. La subcontratación no altera las obligaciones del Contratista. |
| | 7.2 | La aprobación de la subcontratación deberá ser expresa, por escrito, con indicación de su objeto y de las condiciones económicas. Los trabajos que se subcontraten con terceros, no excedan del cuarenta por Ciento (40%) del monto del Contrato. |
| | 7.2 | Tampoco podrá el Contratista ceder el Contrato sin la aprobación por escrito del Contratante. |

- 8. Otros Contratistas**
- 8.1 El Contratista deberá cooperar y compartir el Sitio de las Obras con otros contratistas, autoridades públicas, empresas de servicios públicos y el Contratante en las fechas señaladas en la Lista de Otros Contratistas **indicada en las CEC**. El Contratista también deberá proporcionarles a éstos las instalaciones y servicios que se describen en dicha Lista. El Contratante podrá modificar la Lista de Otros Contratistas y deberá notificar al respecto al Contratista.
- 9. Personal**
- 9.1 El Contratista deberá emplear el personal clave enumerado en la Lista de Personal Clave, de conformidad con lo **indicado en las CEC**, para llevar a cabo las funciones especificadas en la Lista, u otro personal aprobado por el Gerente de Obras. El Gerente de Obras aprobará cualquier reemplazo de personal clave solo si las calificaciones, habilidades, preparación, capacidad y experiencia del personal propuesto son iguales o superiores a las del personal que figura en la Lista.
- 9.2 Si el Gerente de Obras solicita al Contratista la remoción de un integrante de la fuerza laboral del Contratista, indicando las causas que motivan el pedido, el Contratista se asegurará que dicha persona se retire del Sitio de las Obras dentro de los siete días siguientes y no tenga ninguna otra participación en los trabajos relacionados con el Contrato.
- 10. Riesgos del Contratante y del Contratista**
- 10.1 Son riesgos del Contratante los que en este Contrato se estipulen que corresponden al Contratante, y son riesgos del Contratista los que en este Contrato se estipulen que corresponden al Contratista.
- 11. Riesgos del Contratante**
- 11.1 Desde la Fecha de Inicio de las Obras hasta la fecha de emisión del Certificado de Corrección de Defectos, son riesgos del Contratante:
- (a) Los riesgos de lesiones personales, de muerte, o de pérdida o daños a la propiedad (sin incluir las Obras, Planta, Materiales y Equipos) como consecuencia de:
 - (i) el uso u ocupación del Sitio de las Obras por las Obras, o con el objeto de realizar las Obras, como resultado inevitable de las Obras, o
 - (ii) negligencia, violación de los deberes establecidos por la ley, o interferencia con los derechos legales por parte del Contratante o cualquiera persona empleada por él o contratada por él, excepto el Contratista.
 - (b) El riesgo de daño a las Obras, Planta, Materiales y Equipos, en la medida en que ello se deba a fallas del Contratante o en el diseño hecho por el Contratante, o a una guerra o contaminación radioactiva que afecte directamente al país donde se han de realizar las Obras.

- 11.2 Desde la Fecha de Terminación hasta la fecha de emisión del Certificado de Corrección de Defectos, será riesgo del Contratante la pérdida o daño de las Obras, Planta y Materiales, excepto la pérdida o daños como consecuencia de:
- (a) un defecto que existía en la Fecha de Terminación;
 - (b) un evento que ocurrió antes de la Fecha de Terminación, y que no constituía un riesgo del Contratante; o
 - (c) las actividades del Contratista en el Sitio de las Obras después de la Fecha de Terminación.

12. Riesgos del Contratista

- 12.1 Desde la Fecha de Inicio de las Obras hasta la fecha de emisión del Certificado de Corrección de Defectos, cuando los riesgos de lesiones personales, de muerte y de pérdida o daño a la propiedad (incluyendo, sin limitación, las Obras, Planta, Materiales y Equipo) no sean riesgos del Contratante, serán riesgos del Contratista

13. Seguros

- 13.1 El Contratista deberá contratar seguros emitidos en el nombre conjunto del Contratista y del Contratante, para cubrir el período comprendido entre la Fecha de Inicio y el vencimiento del Período de Responsabilidad por Defectos, por los montos totales y los montos deducibles **estipulados en las CEC**, los siguientes eventos constituyen riesgos del Contratista:
- (a) pérdida o daños a -- las Obras, Planta y Materiales;
 - (b) pérdida o daños a -- los Equipos;
 - (c) pérdida o daños a -- la propiedad (sin incluir las Obras, Planta, Materiales y Equipos) relacionada con el Contrato, y
 - (d) lesiones personales o muerte.
- 13.2 El Contratista deberá entregar al Gerente de Obras, para su aprobación, las pólizas y los certificados de seguro antes de la Fecha de Inicio. Dichos seguros deberán contemplar indemnizaciones pagaderas en los tipos y proporciones de monedas requeridos para rectificar la pérdida o los daños o perjuicios ocasionados.
- 13.3 Si el Contratista no proporcionara las pólizas y los certificados exigidos, el Contratante podrá contratar los seguros cuyas pólizas y certificados debería haber suministrado el Contratista y podrá recuperar las primas pagadas por el Contratante de los pagos que se adeuden al Contratista, o bien, si no se le adeudara nada, considerarlas una deuda del Contratista.
- 13.4 Las condiciones del seguro no podrán modificarse sin la aprobación

- del Gerente de Obras.
- 13.5 Ambas partes deberán cumplir con todas las condiciones de las pólizas de seguro.
- 14. Informes de investigación del Sitio de las Obras** 14.1 El Contratista, al preparar su Oferta, se basará en los informes de investigación del Sitio de las Obras **indicados en las CEC**, además de cualquier otra información de que disponga el Oferente.
- 15. Consultas acerca de las Condiciones Especiales del Contrato** 15.1 El Gerente de Obras responderá a las consultas sobre las CEC.
- 16. Construcción de las Obras por el Contratista** 16.1 El Contratista deberá construir e instalar las Obras de conformidad con las Especificaciones y los Planos.
- 17. Terminación de las Obras en la fecha prevista** 17.1 El Contratista podrá iniciar la construcción de las Obras en la Fecha de Inicio y deberá ejecutarlas de acuerdo con el Programa que hubiera presentado, con las actualizaciones que el Contratante hubiera aprobado, y terminarlas en la Fecha Prevista de Terminación.
- 18. Aprobación por el Gerente de Obras** 18.1 El Contratista será responsable por el diseño de las obras provisionales.
- 18.2 El Contratista deberá obtener las aprobaciones del diseño de las obras provisionales por parte de terceros cuando sean necesarias.
- 18.3 Todos los planos preparados por el Contratista para la ejecución de las obras definitivas deberán ser aprobados previamente por el Gerente de Obras antes de su utilización.
- 19. Seguridad** 19.1 El Contratista será responsable por la seguridad de todas las actividades en el Sitio de las Obras.
- 19.2 El Contratista deberá suministrar a sus trabajadores los equipos e implementos necesarios de protección y tomará las medidas necesarias para mantener en sus campamentos y en la obra, la higiene y seguridad en el trabajo, según las disposiciones sobre la materia.
- 20. Descubrimientos** 20.1 Cualquier elemento de interés histórico o de otra naturaleza o de gran valor que se descubra inesperadamente en la zona de las obras será de propiedad del Contratante. El Contratista deberá notificar al Gerente de Obras acerca del descubrimiento y seguir las instrucciones que éste imparta sobre la manera de proceder.
- 21. Toma de posesión** 21.1 El Contratante traspasará al Contratista la posesión de la totalidad

- del Sitio de las Obras** del Sitio de las Obras. Si no se traspasara la posesión de alguna parte en la fecha **estipulada en las CEC**, se considerará que el Contratante ha demorado el inicio de las actividades pertinentes y que ello constituye un evento compensable.
- 22. Acceso al Sitio de las Obras** 22.1 El Contratista deberá permitir al Gerente de Obras, y a cualquier persona autorizada por éste, el acceso al Sitio de las Obras y a cualquier lugar donde se estén realizando o se prevea realizar trabajos relacionados con el Contrato.
- 23. Instrucciones, Inspecciones y Auditorías** 23.1 El Contratista deberá cumplir todas las instrucciones del Gerente de Obras que se ajusten a los planos y especificaciones contractuales y teniendo en cuenta las disposiciones de la Ley de Contratación del Estado y su Reglamento.
- 23.2 El Contratista permitirá que el Banco inspeccione las cuentas, registros contables y archivos del Contratista relacionados con la presentación de ofertas y la ejecución del contrato y realice auditorías por medio de auditores designados por el Banco, si así lo requiere el Banco. Para estos efectos, el Contratista deberá conservar todos los documentos y registros relacionados con el proyecto financiado por el Banco, por un período de cinco (5) años luego de terminado el trabajo. Igualmente, entregará al Banco todo documento necesario para la investigación pertinente sobre denuncias de fraude y corrupción y ordenará a los individuos, empleados o agentes del Contratista que tengan conocimiento del proyecto financiado por el Banco a responder a las consultas provenientes de personal del Banco. **(NO APLICA)**
- 24. Controversias** 24.1 Cualquier divergencia que se presente sobre un asunto que no se resuelva mediante un arreglo entre el Contratista y el Contratante, deberá ser resuelto por éste, quien previo estudio del caso dictará su resolución y la comunicará al reclamante.
- 25. Procedimientos para la solución de controversias** 25.1 En el caso de controversias el Contratante interpretará mediante acto administrativo motivado, las cláusulas objeto de la discrepancia, resolviendo las dudas que resultaren. Esta potestad se ejercerá por medio del órgano administrativo de mayor jerarquía responsable de la ejecución del contrato, con audiencia del Contratista; y sin perjuicio de los recursos legales que correspondan.
- 26. Recursos contra la resolución del Contratante** 26.1 Contra la resolución del Contratante quedará expedita la vía judicial ante los tribunales de lo Contencioso Administrativo, salvo que las CEC establezcan la posibilidad de acudir al Arbitraje.

B. Control de Plazos

- 27. Programa** 27.1 Dentro del plazo **establecido en las CEC** y después de la fecha de la

Notificación de la Resolución de Adjudicación, el Contratista presentará al Gerente de Obras, para su opinión y posterior aprobación por el Contratante, un Programa en el que consten las metodologías generales, la organización, la secuencia y el calendario de ejecución de todas las actividades relativas a las Obras.

27.2 El Programa actualizado será aquel que refleje los avances reales logrados en cada actividad y los efectos de tales avances en el calendario de ejecución de las tareas restantes, incluyendo cualquier cambio en la secuencia de las actividades.

27.3 El Contratista deberá presentar al Gerente de Obras para su opinión y posterior aprobación por el Contratante, un Programa con intervalos iguales que no excedan el período **establecidos en las CEC**. Si el Contratista no presenta dicho Programa actualizado dentro de este plazo, el Gerente de Obras podrá retener el monto **especificado en las CEC** de la próxima estimación de obra y continuar reteniendo dicho monto hasta el pago que prosiga a la fecha en la cual el Contratista haya presentado el Programa atrasado.

27.4 La aprobación del Programa no modificará de manera alguna las obligaciones del Contratista. El Contratista podrá modificar el Programa y presentarlo nuevamente al Gerente de Obras en cualquier momento. El Programa modificado deberá reflejar los efectos de las Variaciones y de los Eventos Compensables.

28. Prórroga de la Fecha Prevista de Terminación

28.1 El Contratante deberá prorrogar la Fecha Prevista de Terminación cuando se produzca un Evento Compensable o se ordene una Variación que haga imposible la terminación de las Obras en la Fecha Prevista de Terminación sin que el Contratista adopte medidas para acelerar el ritmo de ejecución de los trabajos pendientes y que le genere gastos adicionales.

28.2 El Contratante determinará si debe prorrogarse la Fecha Prevista de Terminación y por cuánto tiempo, dentro de los 21 días siguientes a la fecha en que el Contratista solicite al Contratante una decisión sobre los efectos de una Variación o de un Evento Compensable y proporcione toda la información sustentadora. Si el Contratista no hubiere dado aviso oportuno acerca de una demora o no hubiere cooperado para resolverla, la demora debida a esa falla no será considerada para determinar la nueva Fecha Prevista de Terminación.

29. Aceleración de las Obras

29.1 Cuando el Contratante quiera que el Contratista finalice las Obras antes de la Fecha Prevista de Terminación, el Contratante deberá solicitar al Contratista propuestas valoradas para conseguir la necesaria aceleración de la ejecución de los trabajos. Si el

Contratante aceptara dichas propuestas, la Fecha Prevista de Terminación será modificada como corresponda y ratificada por el Contratante y el Contratista.

- 29.2 Si las propuestas con precios del Contratista para acelerar la ejecución de los trabajos son aceptadas por el Contratante, dichas propuestas se tratarán como Variaciones y los precios de las mismas se incorporarán al Precio del Contrato.
- 30. Demoras ordenadas por el Gerente de Obras** 30.1 El Gerente de Obras podrá ordenar al Contratista que demore la iniciación o el avance de cualquier actividad comprendida en las Obras.
- 31. Reuniones administrativas** 31.1 Tanto el Gerente de Obras como el Contratista podrán solicitar a la otra parte que asista a reuniones administrativas. El objetivo de dichas reuniones será la revisión de la programación de los trabajos pendientes y la resolución de asuntos planteados conforme con el procedimiento de Advertencia Anticipada descrito en la Cláusula 32.
- 31.2 El Gerente de Obras deberá llevar un registro de lo tratado en las reuniones administrativas y suministrar copias del mismo a los asistentes y al Contratante. Ya sea en la propia reunión o con posterioridad a ella, el Gerente de Obras deberá decidir y comunicar por escrito a todos los asistentes sus respectivas obligaciones en relación con las medidas que deban adoptarse.
- 32. Advertencia Anticipada** 32.1 El Contratista deberá advertir al Gerente de Obras lo antes posible sobre futuros posibles eventos o circunstancias específicas que puedan perjudicar la calidad de los trabajos, elevar el Precio del Contrato o demorar la ejecución de las Obras. El Gerente de Obras podrá solicitarle al Contratista que presente una estimación de los efectos esperados que el futuro evento o circunstancia podrían tener sobre el Precio del Contrato y la Fecha de Terminación. El Contratista deberá proporcionar dicha estimación tan pronto como le sea razonablemente posible.
- 32.2 El Contratista colaborará con el Gerente de Obras en la preparación y consideración de posibles maneras en que cualquier participante en los trabajos pueda evitar o reducir los efectos de dicho evento o circunstancia y para ejecutar las instrucciones que consecuentemente ordenare el Gerente de Obras.

C. Control de Calidad

- 33. Identificación de Defectos** 33.1 El Gerente de Obras controlará el trabajo del Contratista y le notificará de cualquier defecto que encuentre. Dicho control no modificará de manera alguna las obligaciones del Contratista. El Gerente de Obras podrá ordenar al Contratista que localice un

defecto y que ponga al descubierto y someta a prueba cualquier trabajo que el Gerente de Obras considere que pudiera tener algún defecto.

- 34. Pruebas** 34.1 Si el Gerente de Obras ordena al Contratista realizar alguna prueba que no esté contemplada en las Especificaciones a fin de verificar si algún trabajo tiene defectos y la prueba revela que los tiene, el Contratista pagará el costo de la prueba y de las muestras. Si no se encuentra ningún defecto, la prueba se considerará un Evento Compensable.
- 35. Corrección de Defectos** 35.1 El Gerente de Obras notificará al Contratista todos los defectos de que tenga conocimiento antes de que finalice el Período de Responsabilidad por Defectos, que se inicia en la fecha de terminación y **se define en las CEC**. El Período de Responsabilidad por Defectos se prorrogará mientras queden defectos por corregir.
- 35.2 Cada vez que se notifique un defecto, el Contratista lo corregirá dentro del plazo especificado en la notificación del Gerente de Obras.
- 36. Defectos no corregidos** 36.1 Si el Contratista no ha corregido un defecto dentro del plazo especificado en la notificación del Gerente de Obras, este último estimará el precio de la corrección del defecto, y el Contratista deberá pagar dicho monto.

D. Control de Costos

- 37. Lista de Cantidades Valoradas (Presupuesto de la Obra)** 37.1 La Lista de Cantidades Valoradas (Presupuesto de la Obra) deberá contener los rubros correspondientes a la construcción, el montaje, las pruebas y los trabajos de puesta en servicio que deba ejecutar el Contratista.
- 37.2 La Lista de Cantidades Valoradas (Presupuesto de la Obra) se usa para calcular el Precio del Contrato. Al Contratista se le paga por la cantidad de trabajo realizado al precio unitario especificado para cada rubro en la Lista de Cantidades Valoradas (Presupuesto de la Obra).
- 38. Desglose de Costos** 38.1 Si el Contratante o el Gerente de Obras lo solicita, el Contratista deberá proporcionarle un desglose de los costos correspondientes a cualquier precio que conste en la Lista de Cantidades Valoradas (Presupuesto de la Obra).
- 39. Variaciones** 39.1 Todas las Variaciones deberán incluirse en los Programas actualizados que presente el Contratista y deberán ser autorizadas por escrito por el Contratante.

- 39.2 Cuando las variaciones acumuladas superen el 10% del Precio Inicial del Contrato se formalizarán mediante modificación del Contrato.
- 40. Pagos de las Variaciones**
- 40.1 Cuando el Gerente de Obras la solicite, el Contratista deberá presentarle una cotización para la ejecución de una Variación. El Contratista deberá proporcionársela dentro de los siete (7) días siguientes a la solicitud o dentro de un plazo mayor, si el Gerente de Obras así lo hubiera determinado. El Gerente de Obras deberá analizar la cotización antes de opinar sobre la Variación.
- 40.2 Cuando los trabajos correspondientes a la Variación coincidan con un rubro descrito en la Lista de Cantidades Valoradas (Presupuesto de la Obra) y si a juicio del Gerente de Obras, la cantidad de trabajo o su calendario de ejecución no produce cambios en el costo unitario por encima del límite establecido en la Subcláusula 38.1, para calcular el valor de la Variación se usará el precio indicado en la Lista de Cantidades Valoradas (Presupuesto de la Obra). Si el costo unitario se modificara o si la naturaleza o el calendario de ejecución de los trabajos correspondientes a la Variación no coincidieran con los rubros de la Lista de Cantidades Valoradas (Presupuesto de la Obra), el Contratista deberá proporcionar una cotización con nuevos precios para los rubros pertinentes de los trabajos.
- 40.3 Si el Contratante no considerase la cotización del Contratista razonable, el Contratante podrá ordenar la Variación y modificar el Precio del Contrato basado en su propia estimación de los efectos de la Variación sobre los costos del Contratista.
- 40.4 Si el Contratante decide que la urgencia de la Variación no permite obtener y analizar una cotización sin demorar los trabajos, no se solicitará cotización alguna y la Variación se considerará como un Evento Compensable.
- 40.5 El Contratista no tendrá derecho al pago de costos adicionales que podrían haberse evitado si hubiese hecho la Advertencia Anticipada pertinente.
- 41. Proyecciones de Flujo de Efectivos**
- 41.1 Cuando se actualice el Programa, el Contratista deberá proporcionar al Gerente de Obras una proyección actualizada del flujo de efectivos. Dicha proyección podrá incluir diferentes monedas según se estipulen en el Contrato, convertidas según sea necesario utilizando las tasas de cambio del Contrato.
- 42. Estimaciones de Obra**
- 42.1 El Contratista presentará al Gerente de Obras cuentas mensuales por el valor estimado de los trabajos ejecutados menos las sumas acumuladas previamente certificadas por el Gerente de Obras de

conformidad con la Subcláusula 42.2.

- 42.2 El Gerente de Obras verificará las cuentas mensuales del Contratista y certificará la suma que deberá pagársele.
- 42.3 El valor de los trabajos ejecutados será determinado por el Gerente de Obras.
- 42.4 El valor de los trabajos ejecutados comprenderá el valor de las cantidades terminadas de los rubros incluidos en la Lista de Cantidades Valoradas (Presupuesto de la Obra).
- 42.5 El valor de los trabajos ejecutados incluirá la estimación de las Variaciones y de los Eventos Compensables.
- 42.6 El Gerente de Obras podrá excluir cualquier rubro incluido en una estimación anterior o reducir la proporción de cualquier rubro que se hubiera aprobado anteriormente en consideración de información más reciente.

43. Pagos

- 43.1 Los pagos serán ajustados para deducir los pagos de anticipo y las retenciones. El Contratante pagará al Contratista los montos de la estimación de obras aprobada por el Gerente de Obras dentro de los 45 días siguientes a la fecha de cada certificado. Si el Contratante emite un pago atrasado, en el pago siguiente se deberá pagarle al Contratista interés sobre el pago atrasado. El interés se calculará a partir de la fecha en que el pago atrasado debería haberse emitido hasta la fecha cuando el pago atrasado es emitido, a la tasa de interés promedio para operaciones activas vigente en el sistema bancario nacional determinada mensualmente para la respectiva moneda por la Oficina Normativa de Contratación y Adquisiciones, en consulta con el Banco Central de Honduras.
- 43.2 Si el monto aprobado es incrementado en una estimación posterior o como resultado de una decisión del Conciliador, Arbitro o Juez, se le pagará interés al Contratista sobre el pago demorado como se establece en esta cláusula. El interés se calculará a partir de la fecha en que se debería haber aprobado dicho incremento si no hubiera habido controversia.
- 43.3 Salvo que se establezca otra cosa, todos los pagos y deducciones se efectuarán en las proporciones de las monedas en que está expresado el Precio del Contrato.
- 43.4 El Contratante no pagará los rubros de las Obras para los cuales no se indicó precio y se entenderá que están cubiertos en otros precios en el Contrato.

**44. Eventos
Compensables**

44.1 Se considerarán eventos compensables los siguientes:

- (a) El Contratante no permite acceso a una parte del Sitio de las Obras en la Fecha de Posesión del Sitio de las Obras de acuerdo con la Subcláusula 21.1 de las CGC.
- (b) El Contratante modifica la Lista de Otros Contratistas de tal manera que afecta el trabajo del Contratista en virtud del Contrato.
- (c) El Gerente de Obras ordena una demora o no emite los Planos, las Especificaciones o las instrucciones necesarias para la ejecución oportuna de las Obras.
- (d) El Gerente de Obras ordena al Contratista que ponga al descubierto los trabajos o que realice pruebas adicionales a los trabajos y se comprueba posteriormente que los mismos no presentaban Defectos.
- (e) El Gerente de Obras sin justificación desapruueba una subcontratación.
- (f) Las condiciones del terreno son más desfavorables que lo que razonablemente se podía inferir antes de la emisión de la Notificación de la Resolución de Adjudicación, a partir de la información emitida a los Oferentes (incluyendo el Informe de Investigación del Sitio de las Obras), la información disponible públicamente y la inspección visual del Sitio de las Obras.
- (g) El Gerente de Obras imparte una instrucción para lidiar con una condición imprevista, causada por el Contratante, o de ejecutar trabajos adicionales que son necesarios por razones de seguridad u otros motivos.
- (h) Otros contratistas, autoridades públicas, empresas de servicios públicos, o el Contratante no trabajan conforme a las fechas y otras limitaciones estipuladas en el Contrato, causando demoras o costos adicionales al Contratista.
- (i) El anticipo se paga atrasado.
- (j) Los efectos sobre el Contratista de cualquiera de los riesgos del Contratante.
- (k) El Gerente de Obras demora sin justificación alguna la emisión del Certificado de Terminación.

44.2 Si un evento compensable ocasiona costos adicionales o impide que los trabajos se terminen con anterioridad a la Fecha Prevista de

Terminación, se deberá aumentar el Precio del Contrato y/o se deberá prorrogar la Fecha Prevista de Terminación. El Gerente de Obras decidirá si el Precio del Contrato deberá incrementarse y el monto del incremento y si la Fecha Prevista de Terminación deberá prorrogarse y en qué medida.

- 44.3 Tan pronto como el Contratista proporcione información que demuestre los efectos de cada evento compensable en su proyección de costos, el Gerente de Obras la evaluará y ajustará el Precio del Contrato como corresponda. Si el Gerente de Obras no considerase la estimación del Contratista razonable, el Gerente de Obras preparará su propia estimación y ajustará el Precio del Contrato conforme a ésta. El Gerente de Obras supondrá que el Contratista reaccionará en forma competente y oportunamente frente al evento.
- 44.4 El Contratista no tendrá derecho al pago de ninguna compensación en la medida en que los intereses del Contratante se vieran perjudicados si el Contratista no hubiera dado aviso oportuno o no hubiera cooperado con el Gerente de Obras.

45. Impuestos

- 45.1 El Gerente de Obras deberá ajustar el Precio del Contrato si los impuestos, derechos y otros gravámenes cambian en el período comprendido entre la fecha que sea 28 días anterior a la de presentación de las Ofertas para el Contrato y la fecha del Acta de Recepción Definitiva. El ajuste se hará por el monto de los cambios en los impuestos pagaderos por el Contratista, siempre que dichos cambios no estuvieran ya reflejados en el Precio del Contrato, o sean resultado de la aplicación de la cláusula 47 de las CGC.

46. Monedas

- 46.1 La moneda o monedas en que se le pagará al Proveedor en virtud de este Contrato se especifican en las CEC.

47. Ajustes de Precios

- 47.1 Los precios se ajustarán para tener en cuenta las fluctuaciones del costo de los insumos, en la forma **estipulada en las CEC**.

48. Multas por retraso en la entrega de la Obra

- 48.1 El Contratista deberá indemnizar al Contratante por concepto de multas conforme al precio por día **establecido en las CEC**, por cada día de retraso de la Fecha de Terminación con respecto a la Fecha Prevista de Terminación. El monto total del valor de las multas no deberá exceder del monto **estipulado en las CEC**. El Contratante podrá deducir dicha indemnización de los pagos que se adeudaren al Contratista. El pago por concepto de multas no afectará las obligaciones del Contratista.
- 48.2 Si después de hecha la liquidación por concepto de multas se prorrogara la Fecha Prevista de Terminación, el Gerente de Obras deberá corregir en la siguiente estimación de obra los pagos en

exceso que hubiere efectuado el Contratista por concepto de liquidación de multas. Se deberán pagar intereses al Contratista sobre el monto pagado en exceso, calculados para el período entre la fecha de pago hasta la fecha de reembolso, a las tasas especificadas en la Subcláusula 43.1 de las CGC.

- 49. Bonificaciones** 49.1 En los casos en que ello se estipule en las CEC, se pagará al Contratista una bonificación que se calculará a la tasa diaria **establecida en las CEC**, por cada día (menos los días que se le pague por acelerar las Obras, si fuere el caso) que la Fecha de Terminación de la totalidad de las Obras sea anterior a la Fecha Prevista de Terminación. El Gerente de Obras deberá certificar que se han terminado las Obras de conformidad con la Subcláusula 55.1 de las CGC aún cuando el plazo para terminarlas no estuviera vencido.
- 50. Pago de anticipo** 50.1 El Contratante pagará al Contratista un anticipo por el monto **estipulado en las CEC** en la fecha también **estipulada en las CEC**, contra la presentación por el Contratista de una Garantía Bancaria Incondicional o una Fianza, emitida en la forma y por un banco o aseguradora aceptables para el Contratante en los mismos montos y monedas del anticipo. La garantía o fianza deberá permanecer vigente hasta que el anticipo pagado haya sido reembolsado, pero el monto de la misma será reducido progresivamente en los montos reembolsados por el Contratista. El anticipo no devengará intereses.
- 50.2 El Contratista deberá usar el anticipo únicamente para pagar equipos, planta, materiales, servicios y gastos de movilización que se requieran específicamente para la ejecución del Contrato. El Contratista deberá demostrar que ha utilizado el anticipo para tales fines mediante la presentación de copias de las facturas u otros documentos al Gerente de Obras.
- 50.3 El anticipo será reembolsado mediante la deducción de montos proporcionales de los pagos que se adeuden al Contratista, de conformidad con la valoración del porcentaje de las Obras que haya sido terminado de manera que el último saldo se retendrá del pago final. No se tomarán en cuenta el anticipo ni sus reembolsos para determinar la valoración de los trabajos realizados, variaciones, ajuste de precios, eventos compensables, bonificaciones, o liquidación por multas.
- 51. Garantías** 51.1 El Contratista deberá proporcionar al Contratante la Garantía de Cumplimiento a más tardar en la fecha definida en la Notificación de la Resolución de Adjudicación y por el monto **estipulado en las CEC**, emitida por un banco o compañía afianzadora aceptables para el Contratante y expresada en los tipos y proporciones de

monedas en que deba pagarse el Precio del Contrato. La validez de la Garantía de Cumplimiento excederá en tres (3) meses la Fecha Prevista de Terminación.

51.2 Una vez efectuada la recepción final de las obras y realizada la liquidación del contrato, el Contratista sustituirá la garantía de cumplimiento del contrato por una garantía de calidad de la obra, con vigencia por el tiempo **estipulado en las CEC** y cuyo monto será equivalente al **cinco por ciento (5%)** del valor de la obra ejecutada.

52. Trabajos por día

52.1 Cuando corresponda, los precios para trabajos por día indicados en la Oferta se aplicarán para pequeñas cantidades adicionales de trabajo sólo cuando el Gerente de Obras hubiera impartido instrucciones previamente y por escrito para la ejecución de trabajos adicionales que se han de pagar de esa manera.

52.2 El Contratista deberá dejar constancia en formularios aprobados por el Gerente de Obras de todo trabajo que deba pagarse como trabajos por día. El Gerente de Obras deberá verificar y firmar dentro de los dos días siguientes después de haberse realizado el trabajo todos los formularios que se llenen para este propósito.

52.3 Los pagos al Contratista por concepto de trabajos por día estarán supeditados a la presentación de los formularios mencionados en la Subcláusula 52.2 de las CGC.

53. Costo de reparaciones

53.1 El Contratista será responsable de reparar y pagar por cuenta propia las pérdidas o daños que sufran las Obras o los Materiales que hayan de incorporarse a ellas entre la Fecha de Inicio de las Obras y el vencimiento del Período de Responsabilidad por Defectos, cuando dichas pérdidas y daños sean ocasionados por sus propios actos u omisiones.

E. Finalización del Contrato

54. Terminación de las Obras

54.1 Terminada sustancialmente las Obras, se efectuará en forma inmediata una inspección preliminar, que acredite que las Obras se encuentran en estado de ser recibidas, todo lo cual se consignará en el Acta de Recepción Provisional suscrita por un representante del órgano responsable de la contratación, por el Contratante, el Gerente de Obras designado y el representante designado por el Contratista.

54.2 Entiéndase por terminación sustancial la conclusión de la obra de acuerdo con los planos, especificaciones y demás documentos contractuales, de manera que, luego de las comprobaciones que procedan, pueda ser recibida definitivamente y puesta en servicio,

atendiendo a su finalidad.

- 55. Recepción de las Obras**
- 55.1 Acreditado mediante la inspección preliminar, que las obras se encuentran en estado de ser recibidas y dentro de los siete (7) días siguientes a la fecha en que el Contratista efectúe su requerimiento, el Contratante procederá a su recepción provisional, previo informe del Gerente de Obras.
- 55.2 Si de la inspección preliminar resultare necesario efectuar correcciones por defectos o detalles pendientes, se darán instrucciones precisas al contratista para que a su costo proceda dentro del plazo que se señale a la reparación o terminación de acuerdo con los planos, especificaciones y demás documentos contractuales.
- 55.3 Cuando las obras se encuentren en estado de ser recibidas en forma definitiva, se procederá a efectuar las comprobaciones y revisiones finales. Si así procediere, previo dictamen del Gerente de Obras, se efectuará la recepción definitiva de la obra mediante acta suscrita de manera similar a como dispone el artículo anterior.
- 55.4 Cuando conforme a las CEC proceda la recepción parcial por tramos o partes de la obra un proyecto, la recepción provisional y definitiva de cada uno de ellos se ajustará a lo dispuesto en los artículos anteriores. Cuando así ocurra, el plazo de la garantía de calidad correspondiente a cada entrega a que estuviere obligado el Contratista se contará a partir de la recepción definitiva de cada tramo.
- 55.5 Hasta que se produzca la recepción definitiva de las obras, su custodia y vigilancia será de cuenta del Contratista, teniendo en cuenta la naturaleza de las mismas y de acuerdo con lo que para tal efecto disponga el contrato.
- 56. Liquidación final**
- 56.1 El Contratista deberá proporcionar al Gerente de Obras un estado de cuenta detallado del monto total que el Contratista considere que se le adeuda en virtud del Contrato antes del vencimiento del Período de Responsabilidad por Defectos. El Gerente de Obras emitirá un Certificado de Responsabilidad por Defectos y certificará cualquier pago final que se adeude al Contratista dentro de los 56 días siguientes a haber recibido del Contratista el estado de cuenta detallado, que estuviera correcto y completo a juicio del Gerente de Obras. De no encontrarse el estado de cuenta correcto y completo, el Gerente de Obras deberá emitir dentro de 28 días una lista que establezca la naturaleza de las correcciones o adiciones que sean necesarias. Si después de que el Contratista volviese a presentar el estado de cuenta final aún no fuera satisfactorio a juicio del Gerente de Obras, éste decidirá el monto

que deberá pagarse al Contratista y emitirá el certificado de pago.

56.2 El órgano responsable de la contratación deberá aprobar la liquidación y ordenar el pago, en su caso, del saldo resultante, debiendo las partes otorgarse los finiquitos respectivos.

57. Manuales de Operación y de Mantenimiento

57.1 Si se solicitan planos finales actualizados y/o manuales de operación y mantenimiento actualizados, el Contratista los entregará en las fechas **estipuladas en las CEC**.

57.2 Si el Contratista no proporciona los planos finales actualizados y/o los manuales de operación y mantenimiento a más tardar en las fechas **estipuladas en las CEC**, o no son aprobados por el Gerente de Obras, éste retendrá la suma **estipulada en las CEC** de los pagos que se le adeuden al Contratista.

58. Terminación del Contrato

58.1 El Contratante o el Contratista podrán terminar el Contrato si la otra parte incurriese en incumplimiento fundamental del Contrato.

58.2 Los incumplimientos fundamentales del Contrato incluirán, pero no estarán limitados a los siguientes:

- (a) Si el Contratista suspende los trabajos por 28 días cuando el Programa vigente no prevé tal suspensión y tampoco ha sido autorizada por el Gerente de Obras;
- (b) La suspensión temporal de las obras por un plazo superior a dos (2) meses sin que medien fuerza mayor o caso fortuito, acordada por la Administración; Gerente de Obras.
- (c) La disolución de la sociedad mercantil contratista, salvo en los casos de fusión de sociedades y siempre que solicite de manera expresa al Contratante su autorización para la continuación de la ejecución del contrato, dentro de los diez días hábiles siguientes a la fecha en que tal fusión ocurra. El Contratante podrá aceptar o denegar dicha solicitud, sin que, en este último caso, haya derecho a indemnización alguna;
- (d) La declaración de quiebra o de suspensión de pagos del contratista o su comprobada incapacidad financiera;
- (e) El incumplimiento de las obligaciones de pago más allá del plazo de cuatro (4) meses si no se establece en las **CEC** un plazo menor Gerente de Obras Gerente de Obras;
- (f) Si el Gerente de Obras le notifica al Contratista que el no corregir un defecto determinado constituye un caso de

incumplimiento fundamental del Contrato, y el Contratista no procede a corregirlo dentro de un plazo razonable establecido por el Gerente de Obras en la notificación;

- (g) La falta de constitución de la garantía de cumplimiento del contrato o de las demás garantías a cargo del contratista dentro de los plazos correspondientes;
- (h) Si el Contratista no mantiene una garantía que sea exigida en el Contrato;
- (i) Si el Contratista ha demorado la terminación de las Obras por el número de días para el cual se puede pagar el monto máximo por concepto de multas, según lo **estipulado en las CEC**.
- (j) Si el Contratista, a juicio del Contratante, ha incurrido en fraude o corrupción al competir por el Contrato o en su ejecución, conforme a lo establecido la Cláusula 59 de estas CGC.
- (k) El grave o reiterado incumplimiento de las cláusulas convenidas;
- (l) La falta de corrección de defectos de diseño cuando éstos sean técnicamente inejecutables;

58.3 El Contratante o el Contratista podrán terminar el Contrato también en los siguientes casos:

- (a) La suspensión definitiva de las obras o la suspensión temporal de las mismas por un plazo superior a seis (6) meses, en caso de fuerza mayor o caso fortuito;
- (b) La muerte del contratista individual, salvo que los herederos ofrezcan concluir con el mismo con sujeción a todas sus estipulaciones; la aceptación de esta circunstancia será potestativa del Contratante sin que los herederos tengan derecho a indemnización alguna en caso contrario.

58.4 No obstante lo anterior, el Contratante podrá terminar el Contrato en cualquier momento por motivos de interés público o las circunstancias imprevistas calificadas como caso fortuito o fuerza mayor, sobrevinientes a la celebración del contrato, que imposibiliten o agraven desproporcionadamente su ejecución.

58.5 El contrato también podrá ser terminado por el mutuo acuerdo de las partes.

58.6 Si el Contrato fuere terminado, el Contratista deberá suspender

los trabajos inmediatamente, disponer las medidas de seguridad necesarias en el Sitio de las Obras y retirarse del lugar tan pronto como sea razonablemente posible.

59. Fraude y Corrupción

59.1 El Estado Hondureño exige a todos los organismos ejecutores y organismos contratantes, al igual que a todas las firmas, entidades o personas oferentes por participar o participando en procedimientos de contratación, incluyendo, entre otros, solicitantes, oferentes, contratistas, consultores y concesionarios (incluyendo sus respectivos funcionarios, empleados y representantes), observar los más altos niveles éticos durante el proceso de selección y las negociaciones o la ejecución de un contrato. Los actos de fraude y corrupción están prohibidos.

59.2 El Contratante, así como cualquier instancia de control del Estado Hondureño tendrán el derecho a revisar a los Oferentes, proveedores, contratistas, subcontratistas, consultores y concesionarios sus cuentas y registros y cualesquiera otros documentos relacionados con la presentación de propuestas y con el cumplimiento del contrato y someterlos a una auditoría por auditores designados por el Contratante, o la respectiva instancia de control del Estado Hondureño. Para estos efectos, el Contratista y sus subcontratistas deberán: (i) conserven todos los documentos y registros relacionados con este Contrato por un período de tres (3) años luego de terminado el trabajo contemplado en el Contrato; y (ii) entreguen todo documento necesario para la investigación de denuncias de fraude o corrupción, y pongan a la disposición del Contratante o la respectiva instancia de control del Estado Hondureño, los empleados o agentes del Contratista y sus subcontratistas que tengan conocimiento del Contrato para responder las consultas provenientes de personal del Contratante o la respectiva instancia de control del Estado Hondureño o de cualquier investigador, agente, auditor o consultor apropiadamente designado para la revisión o auditoría de los documentos. Si el Contratista o cualquiera de sus subcontratistas incumple el requerimiento del Contratante o la respectiva instancia de control del Estado Hondureño, o de cualquier otra forma obstaculiza la revisión del asunto por éstos, el Contratante o la respectiva instancia de control del Estado Hondureño bajo su sola discreción, podrá tomar medidas apropiadas contra el contratista o subcontratista para asegurar el cumplimiento de esta obligación.

59.3 Los actos de fraude y corrupción son sancionados por la Ley de Contratación del Estado, sin perjuicio de la responsabilidad en que se pudiera incurrir conforme al Código Penal.

60. Pagos posteriores

60.1 Si el Contrato se termina por incumplimiento fundamental del

a la terminación del Contrato

Contratista, el Gerente de Obra deberá emitir un certificado en el que conste el valor de los trabajos realizados y de los Materiales ordenados por el Contratista, menos los anticipos recibidos por él hasta la fecha de emisión de dicho certificado y menos el valor de las Multas por retraso en la entrega de la Obra aplicables. Ello sin menoscabo de las acciones que procedan para la indemnización por daños y perjuicios producidos al Contratante. Si el monto total que se adeuda al Contratante excediera el monto de cualquier pago que debiera efectuarse al Contratista, la diferencia constituirá una deuda a favor del Contratante.

60.2 Si el Contrato se rescinde por conveniencia del Contratante o por incumplimiento fundamental del Contrato por el Contratante, el Gerente de Obras deberá emitir un certificado por el valor de los trabajos realizados, los materiales ordenados, el costo razonable del retiro de los equipos y la repatriación del personal del Contratista ocupado exclusivamente en las Obras, y los costos en que el Contratista hubiera incurrido para el resguardo y seguridad de las Obras, menos los anticipos que hubiera recibido hasta la fecha de emisión de dicho certificado.

61. Derechos de propiedad

61.1 Si el Contrato se termina por incumplimiento del Contratista, todos los Materiales que se encuentren en el Sitio de las Obras, la Planta, los Equipos, las Obras provisionales y las Obras incluidas en estimaciones aprobadas o las indicadas a tales efectos en la Liquidación, se considerarán de propiedad del Contratante. **N/A**

62. Liberación de cumplimiento

62.1 Si se hace imposible el cumplimiento del Contrato por motivo de una guerra, o por cualquier otro evento que esté totalmente fuera de control del Contratante o del Contratista, el Gerente de Obras deberá certificar la imposibilidad de cumplimiento del Contrato. En tal caso, el Contratista deberá disponer las medidas de seguridad necesarias en el Sitio de las Obras y suspender los trabajos a la brevedad posible después de recibir este certificado. En caso de imposibilidad de cumplimiento, deberá pagarse al Contratista todos los trabajos realizados antes de la recepción del certificado, así como de cualesquier trabajos realizados posteriormente sobre los cuales se hubieran adquirido compromisos.

Sección VI. Condiciones Especiales del Contrato

A menos que se indique lo contrario, el Contratante deberá completar todas las CEC antes de emitir los documentos de licitación. Se deberán adjuntar los programas e informes que el Contratante deberá proporcionar.

A. Disposiciones Generales	
CGC 1.1 (a)	En el presente Contrato se prevé Conciliador.
CGC 1.1 (p)	El Contratante es <i>Instituto Nacional de Prevision del Magisterio (INPREMA)</i>
CGC 1.1 (s)	La Fecha Prevista de Terminación de la totalidad de las Obras es <i>noventa (90) dias calendario posterior a la orden de inicio de las obras.</i>
CGC 1.1 (v)	<i>El Gerente de Obras a cargo será el Asesor en infraestructura del INPREMA.</i>
CGC 1.1 (x)	El Sitio de las Obras está ubicado en Edificio del INPREMA, Boulevard Centroamérica, frente a Col. Las Colinas.
CGC 1.1 (aa)	La Fecha de Inicio es: El contratista estará obligado a iniciar las obras contratadas al recibir la Orden de Inicio, misma que será emitida por el INPREMA dentro de los quince (15) días calendario siguientes a la fecha de entrega del anticipo.
CGC 1.1 (ee)	Las Obras consisten en la CONSTRUCCIÓN DE UNA CAFETERÍA PARA EL EDIFICIO INPREMA TEGUCIGALPA.
CGC 2.3 (i)	Los siguientes documentos también forman parte integral del Contrato: <ul style="list-style-type: none"> a) <i>Documento para calificación del adjudicatario (Sección IV de la base de licitación)</i> b) <i>Planos de la Obra</i> c) <i>Especificaciones Técnicas de la Obra.</i> d) <i>Cantidades de Obra</i> e) <i>Cronograma de actividades</i>
CGC 8.1	Lista de Otros Contratistas : NO APLICA
CGC 9.1	Personal Clave: <ul style="list-style-type: none"> a) Ingeniero Residente b) Ingeniero Asistente

	c) Maestro de Obra
CGC 13.1	Las coberturas mínimas de seguros y los deducibles serán: (a) para pérdida o daño de las Obras, Planta y Materiales: <i>NO</i> (b) para pérdida o daño de equipo: <i>NO</i> (c) para pérdida o daño a la propiedad (excepto a las Obras, Planta, Materiales y Equipos) en conexión con el Contrato: <i>NO</i> (d) para lesiones personales o muerte: <i>NO</i> (i) de los empleados del Contratante: La empresa lo maneja individualmente (ii) de otras personas: <i>la empresa lo maneja individualmente</i>
CGC 14.1	Los Informes de Investigación del Sitio de las Obras son: No requeridos
CGC 21.1	La(s) fecha(s) de Toma de Posesión del Sitio de las Obras será(n) ___de___del 201__
CGC 26.1	Contra la resolución del Contratante procederá la vía judicial ante los Tribunales de lo Contencioso Administrativo.
B. Control de Plazos	
CGC 27.1	El Contratista presentará un Programa en el que consten las metodologías generales, la organización, la secuencia y el calendario de ejecución de todas las actividades relativas a las Obras para la aprobación del Gerente de Obras dentro de quince (15) días a partir de la fecha de la Notificación de la Resolución de Adjudicación.
CGC 27.3	Los plazos entre cada actualización del Programa serán de quince (15) días. El monto que será retenido por la presentación retrasada del Programa actualizado será de cinco por ciento (5%)
C. Control de la Calidad	
CGC 35.1	El Período de Responsabilidad por Defectos es: <i>365 días a partir de la fecha de terminación de las obras.</i>

D. Control de Costos	
CGC 46.1	La moneda del País del Contratante es: <i>Lempiras</i> .
CGC 47.1	NO APLICA
CGC 48.1	El monto de la indemnización por concepto de multas para la totalidad de las Obras es del 0.18% del monto del contrato, por día, de acuerdo al artículo 72 de la Ley de Contratación del Estado, relacionado con el artículo 66 de las Disposiciones Generales de Presupuesto de Ingresos y Egresos de la Republica correspondiente al año 2015.
CGC 50.1	El pago por anticipo será de: quince por veinte por ciento (20%) del monto contractual y se pagará al Contratista contra la presentación por el Contratista de una Garantía Bancaria Incondicional o una Fianza, emitida en la forma y por un banco o aseguradora aceptables para el Contratante en los mismos montos y monedas del anticipo.
CGC 51.1	El monto de la Garantía de Cumplimiento será equivalente al quince por ciento (15%) del monto total adjudicado, a fin de garantizar el fiel cumplimiento de las obligaciones derivadas del contrato, con una vigencia de tres (3) meses adicionales al plazo de ejecución del contrato y se presentará en forma de Garantía Bancaria.
CGC 51.2	El Contratista debe presentar Garantía de Calidad, en los términos dispuestos en la Cláusula 51.2 de las CGC. “La Garantía de Calidad debera estar vigente por un plazo de 365 dias contados a partir de la fecha del Acta de Recepción Definitiva de la Obra.
E. Finalización del Contrato	
CGC 57.1	El Contratista deberá entregar un (1) original en versión electrónica AUTOCAD 2013 y tres (3) copias de los “Planos como Construidos” a más tardar quince (15) días posteriores a la Recepción Final de las Obras y previo a la sustitución de la Garantía de Cumplimiento por la Garantía de Calidad de Obra.
CGC 57.2	La suma que se retendrá por incumplimiento con la presentación de los planos Actualizados finales (Planos como Construidos) es de quince por ciento (15%) de la última estimación.
CGC 58.2 (i)	La suma que se retendrá por no cumplir con la presentación de los planos actualizados finales y/o los manuales de operación y mantenimiento en la fecha establecida en las CGC 48.1 es de 0.18% del monto del contrato por cada día de atraso.

Sección VII. Especificaciones y Condiciones de Cumplimiento

A continuación se brindan las especificaciones técnicas de las obras a realizar, el Oferente deberá

ELEMENTOS DE CONCRETO REFORZADO		PROPUESTA DEL OFERENTE (El oferente deberá llenar esta columna y presentar su propuesta técnica en este formato “
DESCRIPCIÓN DE SUB ACTIVIDADES	ESPECIFICACIONES TÉCNICAS	
Zapata Z-1	Concreto 3000 PSI, dimensiones de 1.5m x 1.5 m, 12 varillas #5 a/s	
Zapata corrida	40x25 cm, lecho superior #3@30 cm transversal y #3@20 cm, longitudinal y lecho inferior #4@15 cm a/s, concreto 3000 PSI	
Columna C-1	Concreto 3000 PSI, 20x30 cm, 6#5 y #3@15cm	
Columna C-2	Concreto 3000 PSI, 15x15 cm, 4#4 y #2@20cm	
Castillo C-3	Concreto 3000 PSI, 15x15 cm, 4#3 y #2@20cm	
Castillo C-4	Concreto 3000 PSI, 10x15 cm, 2#3 y # 2@20cm	
Columna C-5	Concreto 3000 PSI, 20x30 cm, 4#6 y # 3@15cm	
Columna C-6	Concreto 3000 PSI, ver detalle, 6#4 y #3@20cm	
Viga Tensora VT	Concreto 3000 PSI, 30x35cm, bastones #4, 6#5 estribos #3@10cm a 90 cm de las caras de las columnas y #3@17 (ver detalle)	
Viga Tensora VT-1	Concreto 3000 PSI, 30x35cm, bastones #5, 8#5 estribos #3@10cm a 90 cm de las caras de las columnas y #3@17 (ver detalle)	
Solera de CierreS-1	Concreto 3000 PSI, 15x30cm, 5#4 2 en la parte superior de la sección y 3 en la parte inferior y #3 @17cm	
Solera Superior S-2 (tramo de 6.27m en entrada	Concreto 3000 PSI,15x20cm, 4#4 y #3@20cm	

principal)		
Losa con lámina losacero	Concreto 3000 PSI, con lámina losacero, e=13 cm (incluye lámina), refuerzo de ¼ @20 cm a/s.	
Losa Monolítica (sobre entrada principal)	Concreto 3000 PSI, Monolítica, e=12 cm, refuerzo #3 @15 cm a/s.	
Losa de piso	Concreto 3000 PSI, Monolítica, e=15 cm, refuerzo #3 @12 cm a/s, fundida 7.5 cm en sentido vertical dentro de la viga tensora.	
Bordillo en losa de techo	Se considerará bordillo toda altura menor a 20 cm sobre la losa de techo alrededor del perímetro de la misma, este bordillo será de concreto 3000 psi, 4#3 y ¼ @20cm.	
Dado de concreto	Dimensiones 15x20x20 cm, concreto 3000 PSI	
Acero	Todo el acero a utilizar en elementos de concreto reforzados y pared de bloque deberá ser grado 60	

PAREDES		PROPUESTA DEL OFERENTE
DESCRIPCIÓN DE SUB ACTIVIDADES	ESPECIFICACIONES TÉCNICAS	(El oferente deberá llenar esta columna y presentar su propuesta técnica en este formato “
Pared de bloque de 8”	Se utilizará bloque de 8” reforzada para cubrir áreas desde nivel de zapata corrida hasta nivel de viga tensora o nivel de losa según sea necesario y para terminar las paredes existentes hasta nivel de viga tensora VT y VT-1, 3/8 vertical en cada bloque	

	y 3/8 Horizontal @ Hilada, relleno concreto 3000 PSI.	
Pared de bloque de 6"	Se utilizara bloque de 6" reforzada Desde nivel de piso hasta nivel superior, 3/8 vertical en cada bloque y 3/8 Horizontal @ Hilada, relleno concreto 3000 PSI.	

ACABADOS		PROPUESTA DEL OFERENTE
DESCRIPCIÓN DE SUB ACTIVIDADES	ESPECIFICACIONES TÉCNICAS	(El oferente deberá llenar esta columna y presentar su propuesta técnica en este formato "
Repellos	Mezcla mortero 1:4 (cemento-arena)	
Pulidos	Mezcla preparada acabado texturizado intermedio, con tolerancia de 5mm.	
Pintura Interior	Se utilizarán colores mate (de reconocida calidad)	

INSTALACIONES HIDROSANITARIAS		PROPUESTA DEL OFERENTE
DESCRIPCIÓN DE SUB ACTIVIDADES	ESPECIFICACIONES TÉCNICAS	(El oferente deberá llenar esta columna y presentar su propuesta técnica en este formato "
Tubería Agua Potable	P.V.C. SDR-26	
Tubería Aguas Lluvias y Aguas residuales	P.V.C. SDR-41	
Cajas de Registro Aguas Lluvias y Residuales	0.5mX0.5mX1m entre caras internas, paredes de ladrillo (media caña y acabado fino), repelladas con acabado fino, casquete y tapaderas de concreto, concreto 3000 PSI	
Inodoros	Inodoro elongado modelo GANAMAX similar o superior	
Lavamanos	Lavamanos con pedestal modelo	

	Torino similar o superior grifo DANIKA similar o superior	
--	--	--

INSTALACIONES ELÉCTRICAS		PROPUESTA DEL OFERENTE
DESCRIPCIÓN DE SUB ACTIVIDADES	ESPECIFICACIONES TÉCNICAS	(El oferente deberá llenar esta columna y presentar su propuesta técnica en este formato “
Caja de breakers	Monofásico de 20 espacios	
Luminarias en entrada principal	Luminaria tipo led de 25w	
Luminarias interiores	Luminaria led empotrada en techo forma rectangular	
Spot interior de 12 w	Luminaria tipo led	
Luminaria sobre barra de atención	Lámpara colgante 3 luces 3x40W	

TECHOS		PROPUESTA DEL OFERENTE
DESCRIPCIÓN DE SUB ACTIVIDADES	ESPECIFICACIONES TÉCNICAS	(El oferente deberá llenar esta columna y presentar su propuesta técnica en este formato “
Joist para estructura de techo	Cuerda superior 2 ángulos de 2 ½ x ¼. 2 cuerda refuerzo central 2 ángulos de 1 ½ x 3/16, cuerda inferior 2 ángulos de 2 ½ x ¼. El joist se colocará a una distancia de 2 metros centro a centro	

PISOS Y ENCHAPES		PROPUESTA DEL OFERENTE
DESCRIPCIÓN DE SUB ACTIVIDADES	ESPECIFICACIONES TÉCNICAS	(El oferente deberá llenar esta columna y presentar su propuesta técnica en este formato “
Cerámica en gradas	Cerámica antiderrapante clase 5	
Pisos interior en área de mesa	Piso de color similar al existente en edificio de INPREMA porcelanato clase 5	
Piso en área de Cocina	Piso de color gris cerámica clase 4	
Piso en área de baños	Piso de color similar al del área de mesas, cerámica antiderrapante	

	clase 4.	
Enchape en paredes en baño	Cerámica de 20cm x 30cm color blanco o similar	
Enchape en paredes	Cerámica de 20cm x 30cm color beige o similar	
Zócalos	Altura 10 cm	
Enchape en jardinera	Enchape tipo Oviedo color grafito	

CIELO FALSO		PROPUESTA DEL OFERENTE
DESCRIPCIÓN DE SUB ACTIVIDADES	ESPECIFICACIONES TÉCNICAS	(El oferente deberá llenar esta columna y presentar su propuesta técnica en este formato “
Cielo falso	Cielo falso de tabla yeso resistente a la humedad con suspensión metálica galvanizada.	”

PUERTAS Y VENTANAS		PROPUESTA DEL OFERENTE
DESCRIPCIÓN DE SUB ACTIVIDADES	ESPECIFICACIONES TÉCNICAS	(El oferente deberá llenar esta columna y presentar su propuesta técnica en este formato “
Estructura en puertas y ventanas	Estructura en puertas y ventanas de aluminio bronce y vidrio.	”

OBRAS FINALES		PROPUESTA DEL OFERENTE
DESCRIPCIÓN DE SUB ACTIVIDADES	ESPECIFICACIONES TÉCNICAS	(El oferente deberá llenar esta columna y presentar su propuesta técnica en este formato “
Muebles	Mueble de melanina color madera y top de granito. Incluye todo el juego de herrajes necesario, barra de atención al público, cocina y mesas en perímetro de área de comedor	”
Aire acondicionado	36,000 BTU o superior	”
	barra de atención al público, cocina y mesas en perímetro de área de comedor	”

Puertas y ventanas	Vidrio templado insulado de accesorios Netma Slide ., incluye haladeras rectas 1200 mm, cerradura central y a piso.	
Fachada ACM y vidrio fijo	lamina ACM rolada color gris Vidrio templado insulado, sistema de accesorios tipo spider	
Detalles de tabla yeso y durock	Alta calidad (4x8 pies).	
Letras Frontales	Fabricación e instalación de rótulo con letras encajueladas en lámina metálica de 1/16 de espesor, iluminación led, halo de luz en blanco pintadas en rojo. Letras de 0.85 metros de alto.	
Letras Posteriores	Fabricación e instalación de rótulo con letras encajueladas en lámina metálica de 1/16 de espesor, iluminación led, halo de luz en blanco pintadas en rojo. Letras de 0.50 metros de alto.	
Jardinera en entrada principal	40 plantas de tipo Ixora	

Se proporcionarán los Planos en formato AutoCad al momento de solicitar las Bases de Licitación.

Nombre del Oferente [*indicar el nombre completo del Oferente*]

Firma del Oferente [*firma de la persona que firma la Oferta*]

Fecha [*Indicar Fecha*]

Sección VIII. Lista de Cantidades de Obra

PROYECTO: CAFETERÍA INPREMA
UBICACIÓN: Boulevard Centro América, frente a Plaza Bancatlan y Banco de Occidente,
Tegucigalpa M.D.C.

DESCRIPCIÓN	UNIDAD	CANTIDAD	P.U.	TOTAL
1. PRELIMINARES				
1.1 TRAZADO Y MARCADO	M2	154.65		
1.2 DEMOLICIONES	M2	47.97		
1.3 EXCAVACIONES Y BOTADO DE MATERIAL	M3	54.41		
1.4 REMOCIÓN DE ARBOLES	UND	3.00		
1.5 RELLENO CON MATERIAL SELECTO	M3	40.41		
SUB TOTAL				
2. CIMIENTOS Y ELEMENTOS DE CONCRETO				
2.1 ZAPATA Z-1	UND	13.00		
2.2 VIGA TENSORA VT (30x35 VER DETALLE)	ML	73.70		
2.3 VIGA TENSORA VT1 (30x35 VER DETALLE)	ML	15.70		
2.4 COLUMNA C1 (20X30 6#5 Y #3@15 VER DETALLE)	ML	21.90		
2.5 COLUMNA C2 (15X15 4#4 Y #2@20 VER DETALLE)	ML	43.35		
2.6 CASTILLO C3 (15X15 4#3 Y #2@20 VER DETALLE)	ML	93.98		
2.7 CASTILLO C4 (10X15 2#3 Y #2@20 VER DETALLE)	ML	86.34		
2.8 COLUMNA C5 (20X30 4#6 Y #3@15 VER DETALLE)	ML	3.10		
2.9 COLUMNA C6 (6#4 Y #3@20 VER DETALLE)	ML	6.30		
2.10 LOSA DE ENTREPISO (e=15cm VER DETALLE)	M2	142.70		
2.11 SOLERA DE REMATE S-2 (15X20 4#4 Y #3@20)	ML	6.27		
2.12 SOLERA DE REMATE S-1 (15X30 5#5 Y #3@17)	ML	89.48		
2.13 BORDILLO (15X20 4#3 Y 1/4@20) EN TECHO	ML	29.12		
2.14 DADO DE CONCRETO PARA FIJACION DE JOIST (15X20X20)	UND	14.00		
2.15 ZAPATA CORRIDA (40x25 VER ESPECIFICACIONES)	ML	27.50		
2.16 GRADAS (VER DETALLE)	ML	53.09		
SUBTOTAL				
3. PAREDES				
3.1 PARED DE BLOQUE DE 8" REFORZADA (V=1 @ BLOQUE, H=1 @ HILADA)	M2	78.43		
3.2 PARED DE BLOQUE DE 6 REFORZADA 3/8 (V=1 @ BLOQUE, H=1 @ HILADA)	M2	147.54		
SUBTOTAL				

4. ACABADOS				
4.1 REPELLO EN PAREDES	M2	553.16		
4.2 REPELLO EN LOSA DE ENTREPISO	M2	95.91		
4.3 ACM COLOR GRIS	M2	74.97		
4.4 PULIDO EN PAREDES	M2	505.97		
4.5 PULIDO EN LOSA DE ENTREPISO	M2	95.91		
4.6 ENCHAPE CERAMICA 20X30	M2	14.31		
4.7 MOCHETAS (TODA CARA REPELLADO Y PULIDO CON ANCHO MENOR A 45 CM)	ML	367.55		
4.8 ENCHAPE CERAMICA EN BAÑO 20X30	M2	27.20		
4.9 AZULEJO EN AREA DE ASEO	M2	2.59		
4.10 PINTURA EN CIELO FALSO	M2	146.90		
4.11 PINTURA DE PAREDES, PARTE INFERIOR DE LOSA DE ENTREPISO Y DEMAS ELEMENTOS ESTRUCTURALES VISTOS	M2	562.69		
4.12 ENCHAPE DE PIEDRA EN JARDINERA ENTRADA PRINCIPAL	M2	5.68		
SUBTOTAL				
5. INSTALACIONES HIDROSANITARIAS				
5.1 SUMINISTRO E INSTALACIÓN DE TUBERÍA DE PVC 1/2"	ML	30.43		
5.2 SUMINISTRO E INSTALACIÓN DE TUBERÍA DE 2"	ML	10.22		
5.3 SUMINISTRO E INSTALACIÓN DE TUBERÍA DE 4 "	ML	40.35		
5.4 SUMINISTRO E INSTALACION DE TUBERÍA DE 3 "	ML	55.30		
5.5 LAVATRASTOS DE UN ESCURRIDERO	UND	1.00		
5.6 LAVAMANOS	UND	2.00		
5.7 INODOROS	UND	2.00		
5.8 LLAVE DE 1/2	UND	1.00		
5.9 CAJA DE REGISTRO AGUAS RESIDUALES	UND	2.00		
5.10 CAJA DE REGISTRO AGUAS LLUVIAS	UND	1.00		
SUBTOTAL				
6. INSTALACIONES ELÉCTRICAS				
6.1 ACOMETIDA	UND	1.00		
6.2 SALIDAS PARA TOMACORRIENTE ESPECIAL (ESTUFA)	UND	1.00		
6.3 SALIDAS PARA TOMACORRIENTE (AIRE ACONDICIONADO)	UND	2.00		
6.4 SALIDAS PARA TOMACORRIENTE EN EXTERIOR	UND	2.00		
6.5 SALIDAS PARA CABLE TV	UND	2.00		
6.6 SALIDAS PARA TOMACORRIENTE SENCILLO	UND	20.00		
6.7 SALIDAS PARA LUMINARIAS INTERIORES	UND	26.00		
6.8 SALIDAS PARA LÁMPARAS DE PARED EXTERIOR	UND	11.00		
6.9 TABLERO DE 20 ESPACIOS MONOFÁSICO	UND	1.00		
6.10 BREAKER DE 20ª	UND	8.00		

6.11 BREAKER DE 50ª	UND	3.00		
6.12 INTERRUPTOR SENCILLO	UND	5.00		
6.13 INTERRUPTOR DOBLE	UND	3.00		
6.14 TOMACORRIENTE SENCILLO	UND	20.00		
6.15 TOMACORRIENTE PARA ESTUFA	UND	1.00		
6.16 TOMACORRIENTE PARA AA	UND	2.00		
6.17 TOMACORRIENTE A LA INTERPERIE	UND	2.00		
6.18 CONTACTO PARA TV	UND	2.00		
6.19 SPOT INTERIOR DE 12 W	UND	25.00		
6.20 SALIDAS PARA LÁMPARA EN ENTRADA PRINCIPAL	UND	3.00		
6.21 LÁMPARAS EN ENTRADA PRINCIPAL	UND	3.00		
6.22 LÁMPARA COLGANTE SOBRE BARRA DE ATENCIÓN	UND	1.00		
6.23 LÁMPARA DE PARED	UND	11.00		
SUBTOTAL				
7. TECHO				
7.1 LOSA DE TECHO MONOLÍTICA SOBRE ENTRADA PRINCIPAL IMPERMEABILIZADA	M2	14.68		
7.2 JOIST (VER DETALLE)	ML	77.31		
7.3 LOSA DE TECHO IMPERMEABILIZADA	M2	143.41		
SUBTOTAL				
8. PISOS				
8.1 PISO INTERIOR PORCELANATO (EN AREA DE MESAS)	M2	103.53		
8.2 PISO INTERIOR CERÁMICA (EN ÁREA DE COCINA)	M2	22.68		
8.3 PISO INTERIOR CERAMICA (EN ÁREA DE BAÑO)	M2	3.96		
8.4 CERÁMICA ANTIDERRAPANTE (EN GRADAS)	ML	46.90		
8.5 ZÓCALO ÁREA DE MESAS	ML	20.87		
8.6 ZÓCALO ÁREA DE COCINA	ML	10.61		
8.7 ZÓCALO ÁREA DE GRADAS	ML	15.74		
SUBTOTAL				
9. CIELO FALSO				
9.1 CIELO FALSO DE TABLA YESO RESISTENTE A LA HUMEDAD CON SUSPENSIÓN METÁLICA GALVANIZADA	M2	150.20		
SUBTOTAL				
10. PUERTAS Y VENTANAS				
10.1 PUERTA P1	UND	1.00		
10.2 PUERTA P2	UND	4.00		
10.3 PUERTA P3	UND	1.00		
10.4 VENTANA V1	UND	1.00		

10.5 VENTANA V2	UND	2.00		
10.6 VENTANA V3	UND	1.00		
10.7 VENTANA V4	UND	2.00		
10.8 VENTANA V5	UND	1.00		
10.9 VENTANA V6	UND	1.00		
10.10 VENTANA V7	UND	1.00		
10.11 VENTANA V8	UND	1.00		
SUBTOTAL				
11. OBRAS FINALES				
11.1 SEMBRADO DE PLANTAS EN JARDINERA ENTRADA PRINCIPAL (PLANTAS TIPO ISORA)	UND	1.00		
11.2 INSTALACIÓN Y SUMINISTRO DE AIRE ACONDICIONADO	UND	2.00		
11.3 MUEBLE M1	UND	1.00		
11.4 MUEBLE M2	UND	1.00		
11.5 EXTRACTOR DE HUMO	UND	1.00		
11.6 MUEBLE M3	UND	1.00		
11.7 MUEBLE M4	UND	1.00		
11.8 MUEBLE M5	UND	1.00		
11.9 MUEBLE M6	UND	1.00		
11.10 MUEBLE M7	UND	1.00		
11.11 MUEBLE EN BARRA DE ATENCIÓN	UND	1.00		
11.12 LETRAS FRONTALES	UND	1.00		
11.13 LETRAS POSTERIORES	UND	1.00		
11.14 CONCRETO ESTAMPADO	M2	14.40		
SUBTOTAL				
TOTAL		0.00		

Nombre del Oferente *[indicar el nombre completo del Oferente]*

Firma del Oferente *[firma de la persona que firma la Oferta]*

Fecha *[Indicar Fecha]*

Sección IX. Formularios de Garantías

Garantía de Mantenimiento de la Oferta

FORMATO GARANTÍA MANTENIMIENTO DE OFERTA NOMBRE DE ASEGURADORA / BANCO

GARANTÍA / FIANZA
DE MANTENIMIENTO DE OFERTA N°: _____

FECHA DE EMISION: _____

AFIANZADO/GARANTIZADO: _____

DIRECCIÓN Y TELÉFONO: _____

Fianza / Garantía a favor de _____, para garantizar que el Afianzado/Garantizado, mantendrá la **OFERTA**, presentada en la licitación para la Ejecución del Proyecto: “_____” ubicado en _____.

SUMA AFIANZADA/GARANTIZADA: _____

VIGENCIA De: _____ Hasta: _____

BENEFICIARIO: _____

CLÁUSULA OBLIGATORIA: LA PRESENTE GARANTÍA SERÁ EJECUTADA POR EL VALOR TOTAL DE LA MISMA, A SIMPLE REQUERIMIENTO DEL (BENEFICIARIO) ACOMPAÑADA DE UNA RESOLUCIÓN FIRME DE INCUMPLIMIENTO, SIN NINGÚN OTRO REQUISITO.

Las garantías o fianzas emitidas a favor del BENEFICIARIO serán solidarias, incondicionales, irrevocables y de realización automática y no deberán adicionarse cláusulas que anulen o limiten la cláusula obligatoria.

Se entenderá por el incumplimiento si el Afianzado/Garantizado:

1. Retira su oferta durante el período de validez de la misma.
2. No acepta la corrección de los errores (si los hubiere) del Precio de la Oferta.
3. Si después de haber sido notificado de la aceptación de su Oferta por el Contratante durante el período de validez de la misma, no firma o rehúsa firmar el Contrato, o se rehúsa a presentar la Garantía de Cumplimiento.
4. Cualquier otra condición estipulada en el pliego de condiciones.

En fe de lo cual, se emite la presente Fianza/Garantía, en la ciudad de _____, Municipio de _____, a los _____ del mes de _____ del año _____.

FIRMA AUTORIZADA

Garantía de Cumplimiento**FORMATO GARANTÍA DE CUMPLIMIENTO**
ASEGURADORA / BANCO**GARANTÍA / FIANZA**
DE CUMPLIMIENTO N°: _____**FECHA DE EMISIÓN:** _____**AFIANZADO/GARANTIZADO:** _____**DIRECCIÓN Y TELÉFONO:** _____

Fianza / Garantía a favor de _____, para garantizar que el Afianzado/Garantizado, salvo fuerza mayor o caso fortuito debidamente comprobados, **CUMPLIRA** cada uno de los términos, cláusulas, responsabilidades y obligaciones estipuladas en el contrato firmado al efecto entre el Afianzado/Garantizado y el Beneficiario, para la Ejecución del Proyecto: “ _____ ” ubicado en _____.

SUMA**AFIANZADA/ GARANTIZADA:** _____**VIGENCIA** **De:** _____ **Hasta:** _____**BENEFICIARIO:** _____

CLÁUSULA OBLIGATORIA: LA PRESENTE GARANTÍA SERÁ EJECUTADA POR EL VALOR RESULTANTE DE LA LIQUIDACIÓN EN EL AVANCE DE LA OBRA, A SIMPLE REQUERIMIENTO DEL BENEFICIARIO. ACOMPAÑADA DE UNA RESOLUCIÓN FIRME DE INCUMPLIMIENTO, SIN NINGÚN OTRO REQUISITO.

Las garantías o fianzas emitidas a favor del BENEFICIARIO serán solidarias, incondicionales, irrevocables y de realización automática **y no deberán adicionarse cláusulas que anulen o limiten la cláusula obligatoria.**

En fe de lo cual, se emite la presente Fianza/Garantía, en la ciudad de _____, Municipio de _____, a los _____ del mes de _____ del año _____.

FIRMA AUTORIZADA

Garantía de Calidad

FORMATO GARANTÍA DE CALIDAD ASEGURADORA / BANCO

**GARANTÍA / FIANZA
DE CALIDAD:** _____

FECHA DE EMISIÓN: _____

AFIANZADO/GARANTIZADO: _____

DIRECCIÓN Y TELÉFONO: _____

Fianza / Garantía a favor de _____, para garantizar la **calidad**
DE OBRA del Proyecto: “_____” ubicado en
_____. Construido/entregado por el Afianzado/Garantizado
_____.

SUMA

AFIANZADA/ GARANTIZADA: _____

VIGENCIA De: _____ Hasta: _____

BENEFICIARIO: _____

CLÁUSULA OBLIGATORIA: “LA PRESENTE GARANTÍA SERÁ EJECUTADA POR EL VALOR RESULTANTE DE LA LIQUIDACIÓN DE CALIDAD, A SIMPLE REQUERIMIENTO DEL (BENEFICIARIO) ACOMPAÑADA DE UNA RESOLUCIÓN FIRME DE INCUMPLIMIENTO CONFORME A LEY, SIN NINGÚN OTRO REQUISITO.

Las garantías o fianzas emitidas a favor del BENEFICIARIO serán solidarias, incondicionales, irrevocables y de realización automática **y no deberán adicionarse cláusulas que anulen o limiten la cláusula obligatoria.**

En fe de lo cual, se emite la presente Fianza/Garantía, en la ciudad de _____, Municipio _____, a los _____ del mes de _____ del año _____.

FIRMA AUTORIZADA

Garantía por Pago de Anticipo

FORMATO GARANTÍA POR ANTICIPO ASEGURADORA / BANCO

**GARANTÍA / FIANZA
DE ANTICIPO N°:** _____

FECHA DE EMISIÓN: _____

AFIANZADO/GARANTIZADO: _____

DIRECCIÓN Y TELÉFONO: _____

Fianza / Garantía a favor de _____, para garantizar que el Afianzado/Garantizado, invertirá el monto del **ANTICIPO** recibido del Beneficiario, de conformidad con los términos del contrato firmado al efecto entre el Afianzado y el Beneficiario, para la Ejecución del Proyecto: “_____” ubicado en _____. Dicho contrato en lo procedente se considerará como parte de la presente póliza.

**SUMA
AFIANZADA/ GARANTIZADA:** _____

VIGENCIA **De:** _____ **Hasta:** _____

BENEFICIARIO: _____

CLÁUSULA OBLIGATORIA: LA PRESENTE GARANTÍA SERÁ EJECUTADA POR EL VALOR RESULTANTE DE LA LIQUIDACIÓN DE ANTICIPO, A SIMPLE REQUERIMIENTO DEL BENEFICIARIO. ACOMPAÑADA DE UNA RESOLUCIÓN FIRME DE INCUMPLIMIENTO, SIN NINGUN OTRO REQUISITO.

Las garantías o fianzas emitidas a favor del BENEFICIARIO serán solidarias, incondicionales, irrevocables y de realización automática **y no deberán adicionarse cláusulas que anulen o limiten la cláusula obligatoria.**

En fe de lo cual, se emite la presente Fianza/Garantía, en la ciudad de _____ Municipio de _____, a los _____ del mes de _____ del año _____.

FIRMA AUTORIZADA

Sección X. Planos

A continuación se describe el conjunto de planos que conforman la Licitacion, en este caso

PLANOS DE CAFETERÍA

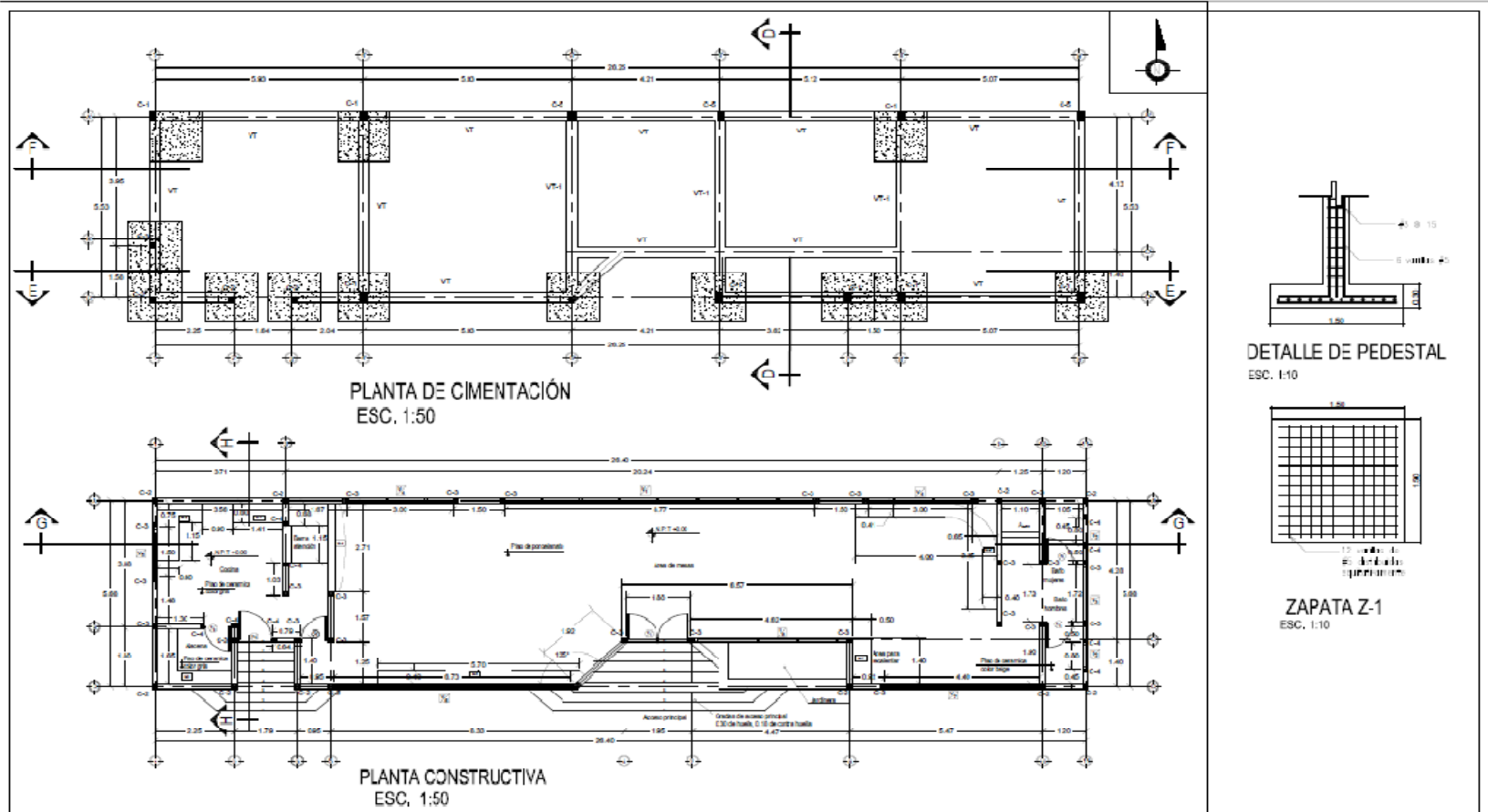

Proyecto: INPREMA	Proyecto: CAFETERIA	Contenido: PLANOS ESTRUCTURALES	Fecha:	Aprobado:	ESCALA INDICADA: ABRIL-2015	Foja No: 01
-------------------	---------------------	---------------------------------	--------	-----------	-----------------------------	-------------

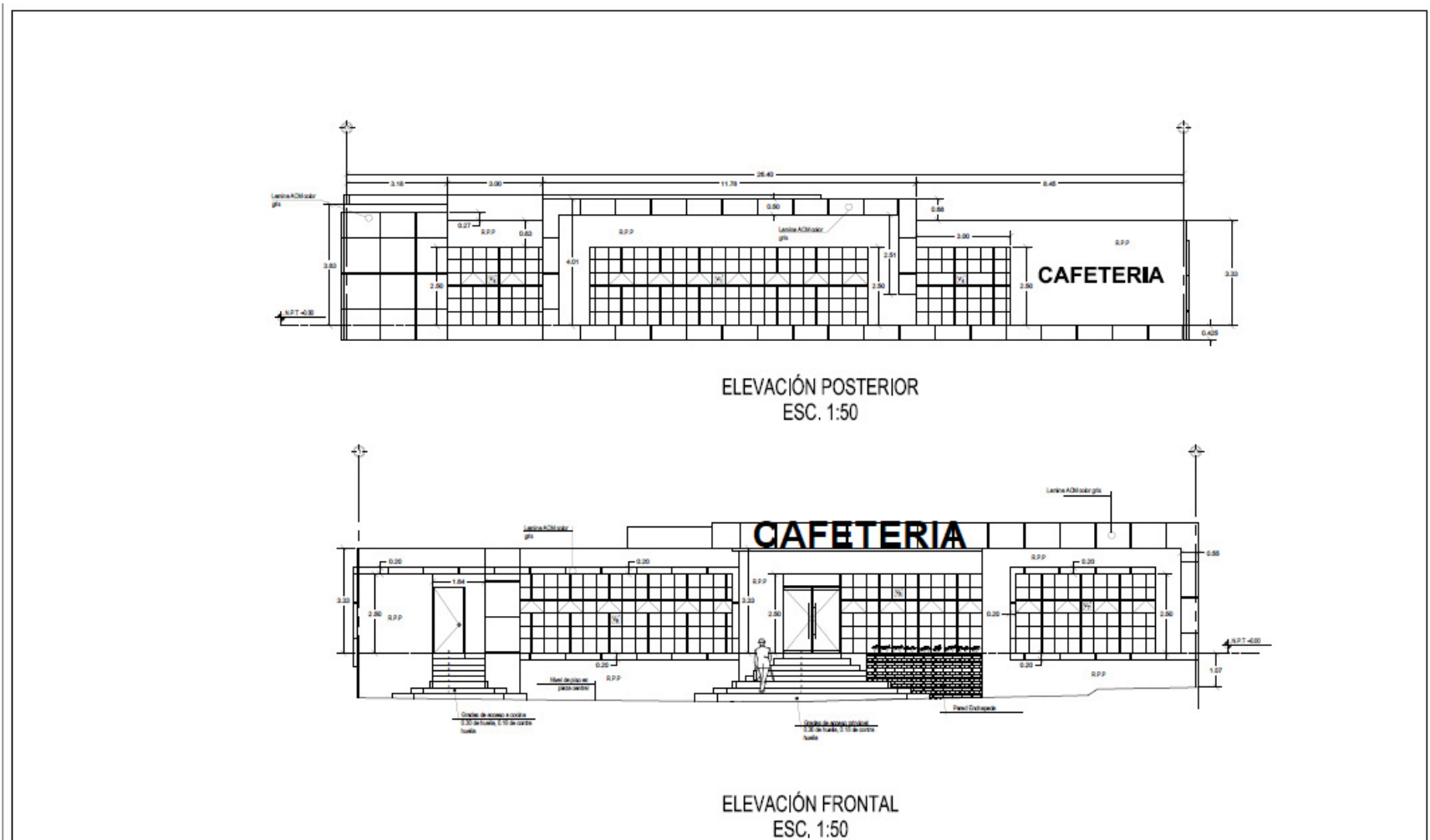

Propietario: INPREMA	Proyecto: CAFETERIA	Contenido: ELEVACIONES	Arquitecto:	Aprobado:	ESCALA_1:50 ABRIL-2015	Hoja No.: 02
-------------------------	------------------------	---------------------------	-------------	-----------	---------------------------	-----------------

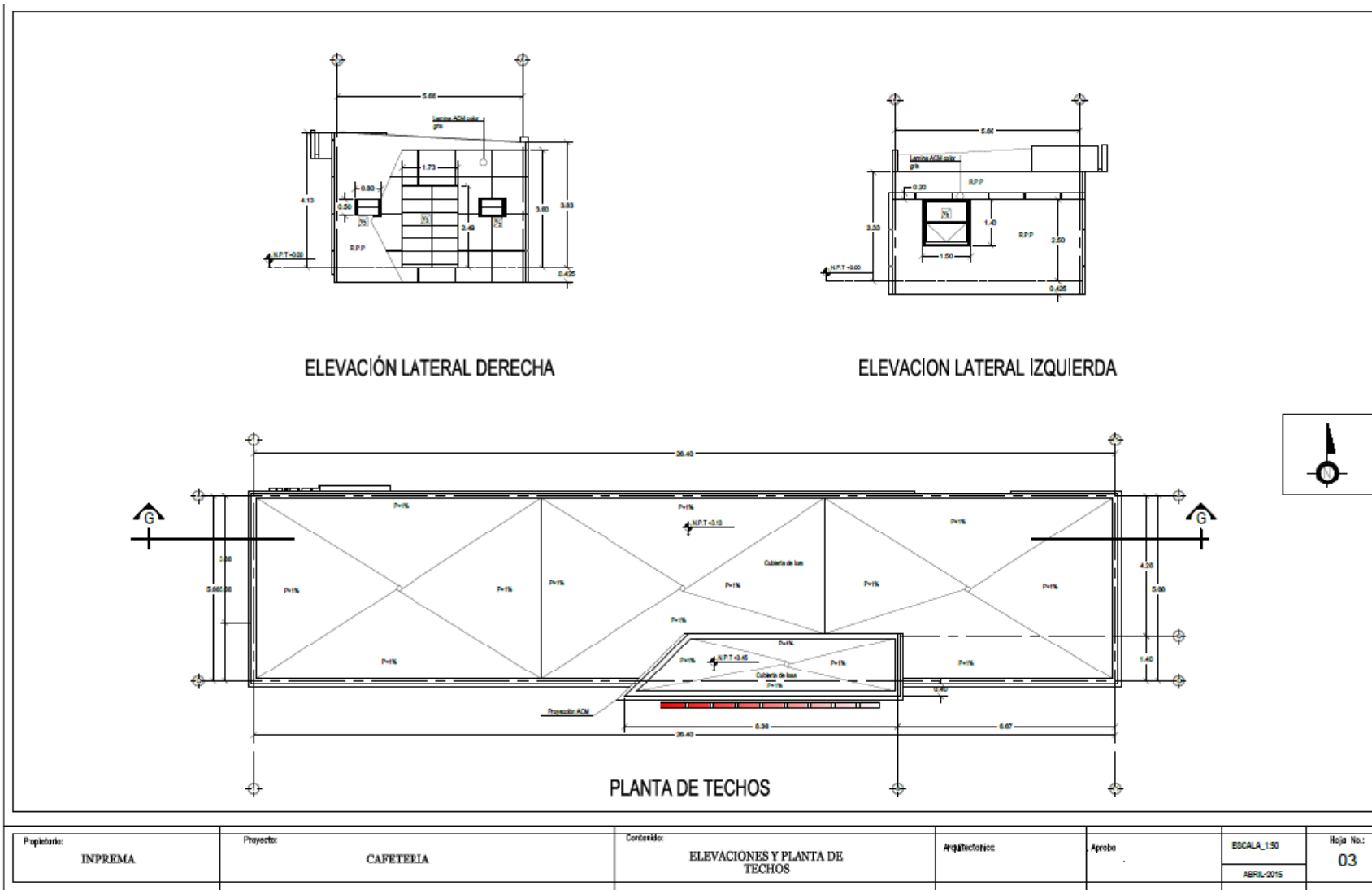

Propietario: INPREMA	Proyecto: CAFETERIA	Contenido: ELEVACIONES Y PLANTA DE TECHOS	Arquitecto:	Aprobo:	ESCALA_1:50 ABRIL-2015	Hoja No.: 03
-------------------------	------------------------	---	-------------	---------	---------------------------	-----------------

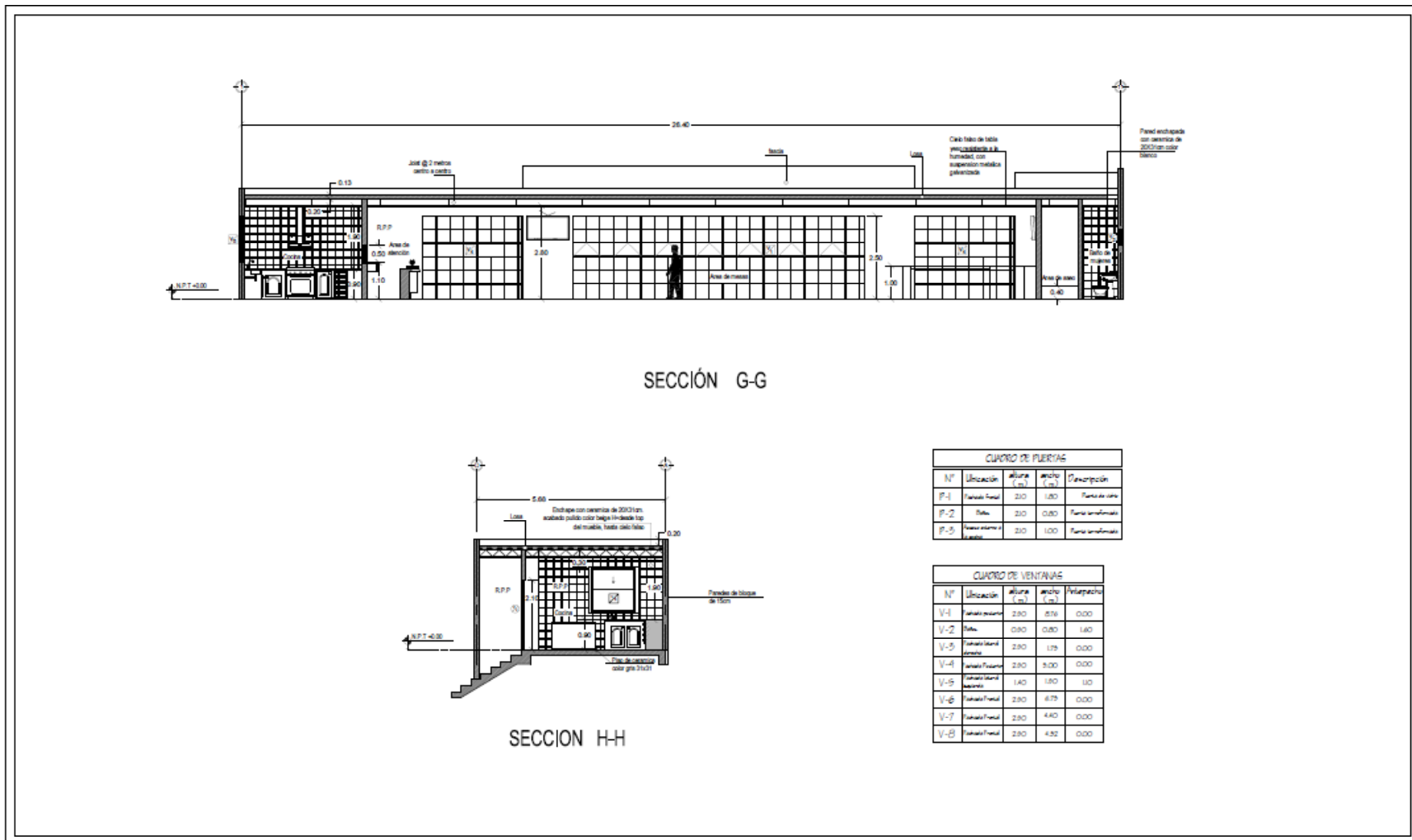

Propietario: INPREMA	Proyecto: CAFETERIA	Contenido: SECCIONES	Fecha: _____	Aprobó: _____	ESCALA: 1/50 ABRIL-2015	Hoja No.: 04
-------------------------	------------------------	-------------------------	-----------------	------------------	----------------------------	------------------------

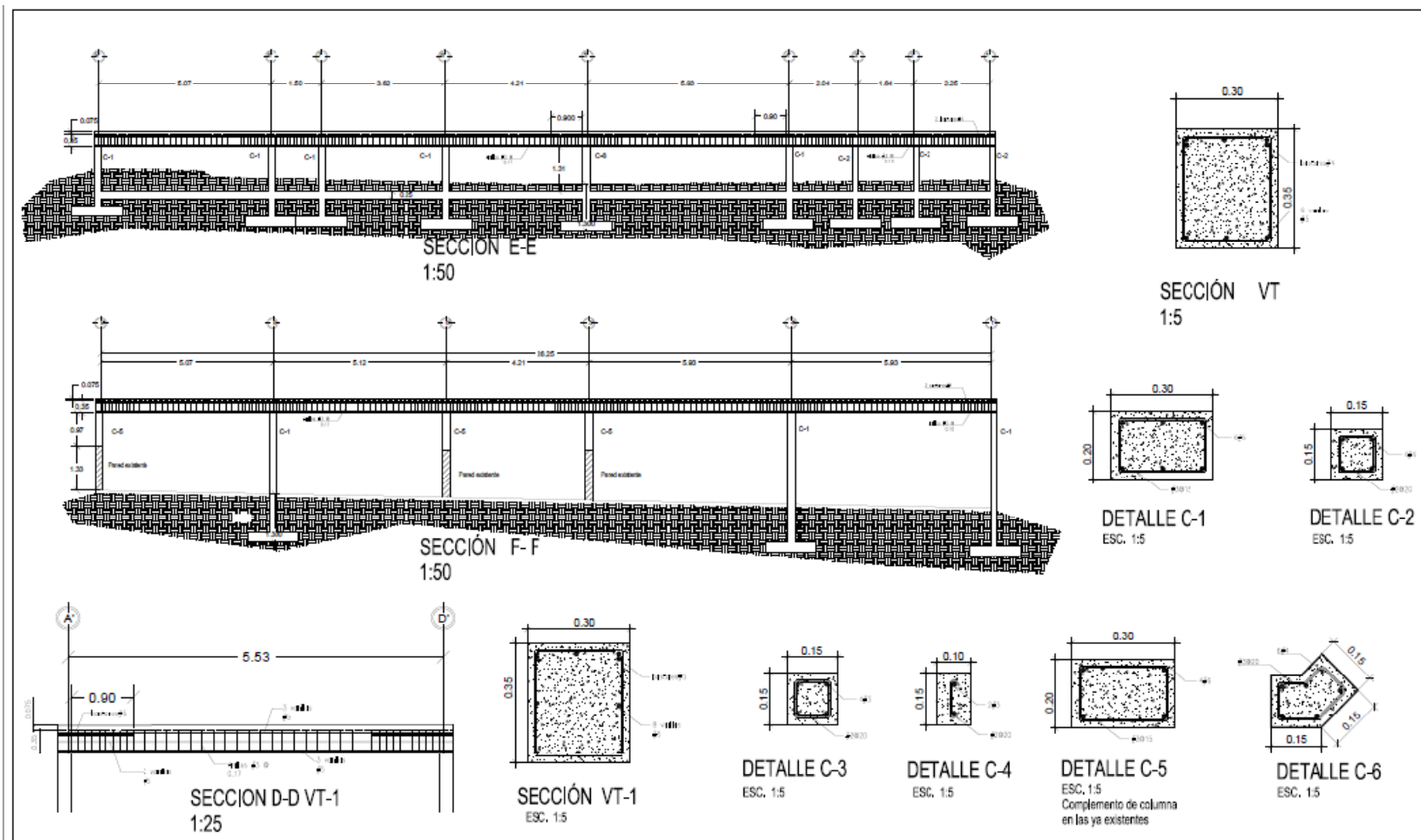

Propietario: INPREMA	Proyecto: CAFETERIA	Contenido: DETALLES CONSTRUCTIVOS	Diseño:	Aprobó:	ESCALA INDICADA ABRIL 2015	Hoja No. 05
-------------------------	------------------------	--------------------------------------	---------	---------	-------------------------------	----------------

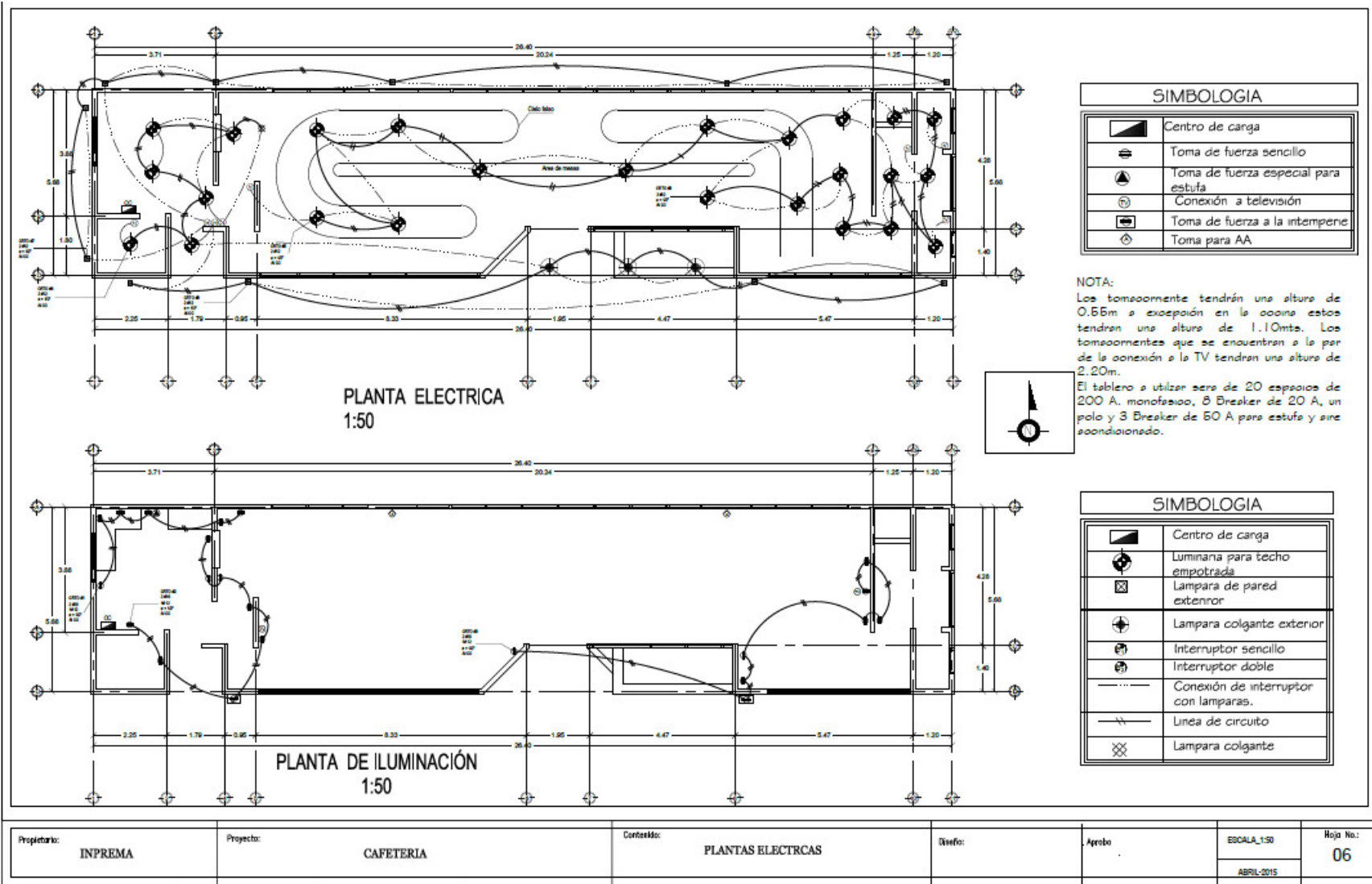

Propietario: INPREMA	Proyecto: CAFETERIA	Contexto: PLANTAS ELECTRICAS	Diseño:	Aprobó:	ESCALA: 1:50 ABRIL-2015	Hoja No.: 06
-------------------------	------------------------	---------------------------------	---------	---------	----------------------------	-----------------

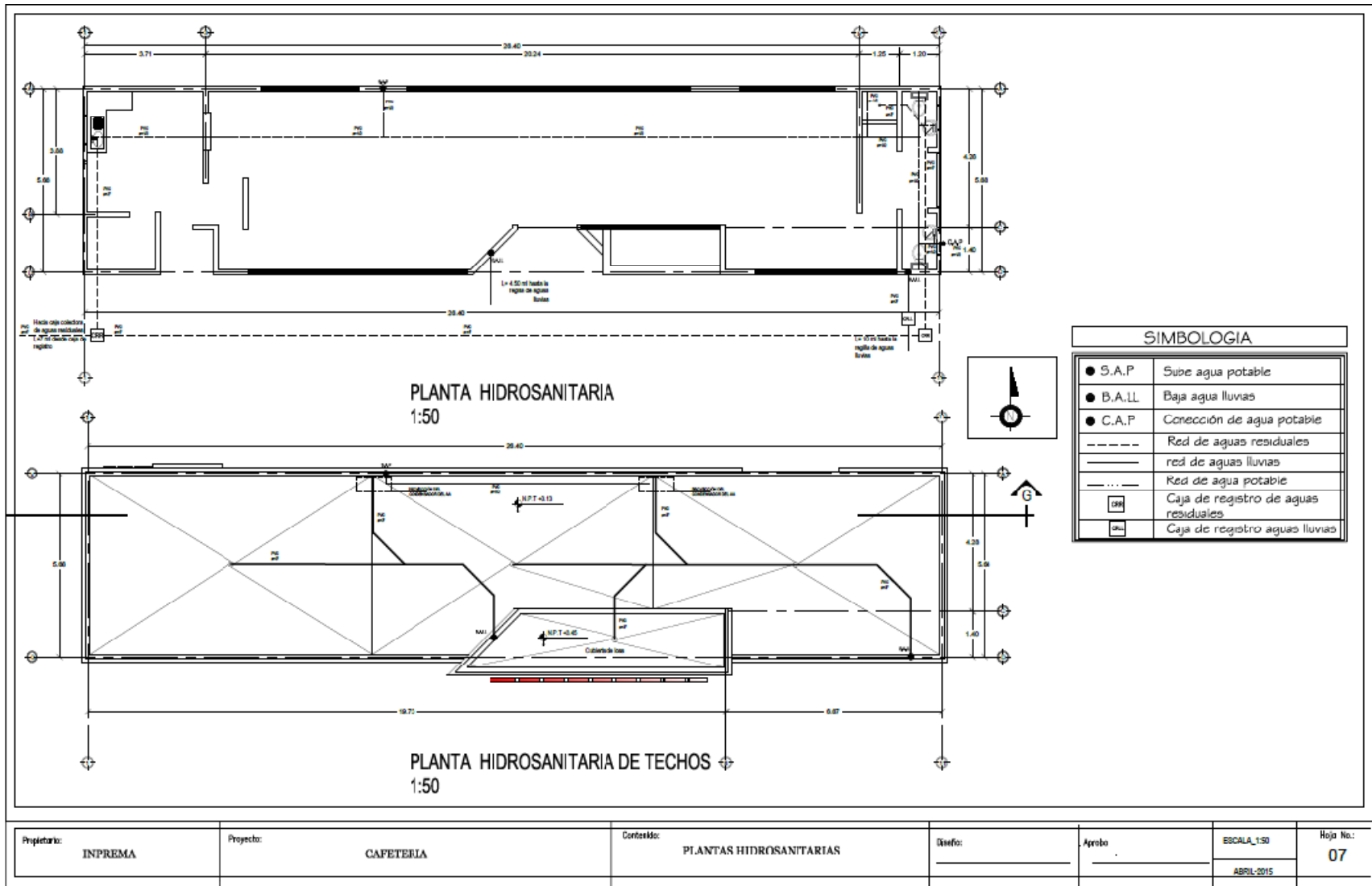

Propietario: INPREMA	Proyecto: CAFETERIA	Contenido: PLANTAS HIDROSANITARIAS	Diseño:	Aprobo:	ESCALA_1:50 ABRIL-2015	Hoja No.: 07
-------------------------	------------------------	---------------------------------------	---------	---------	---------------------------	-----------------

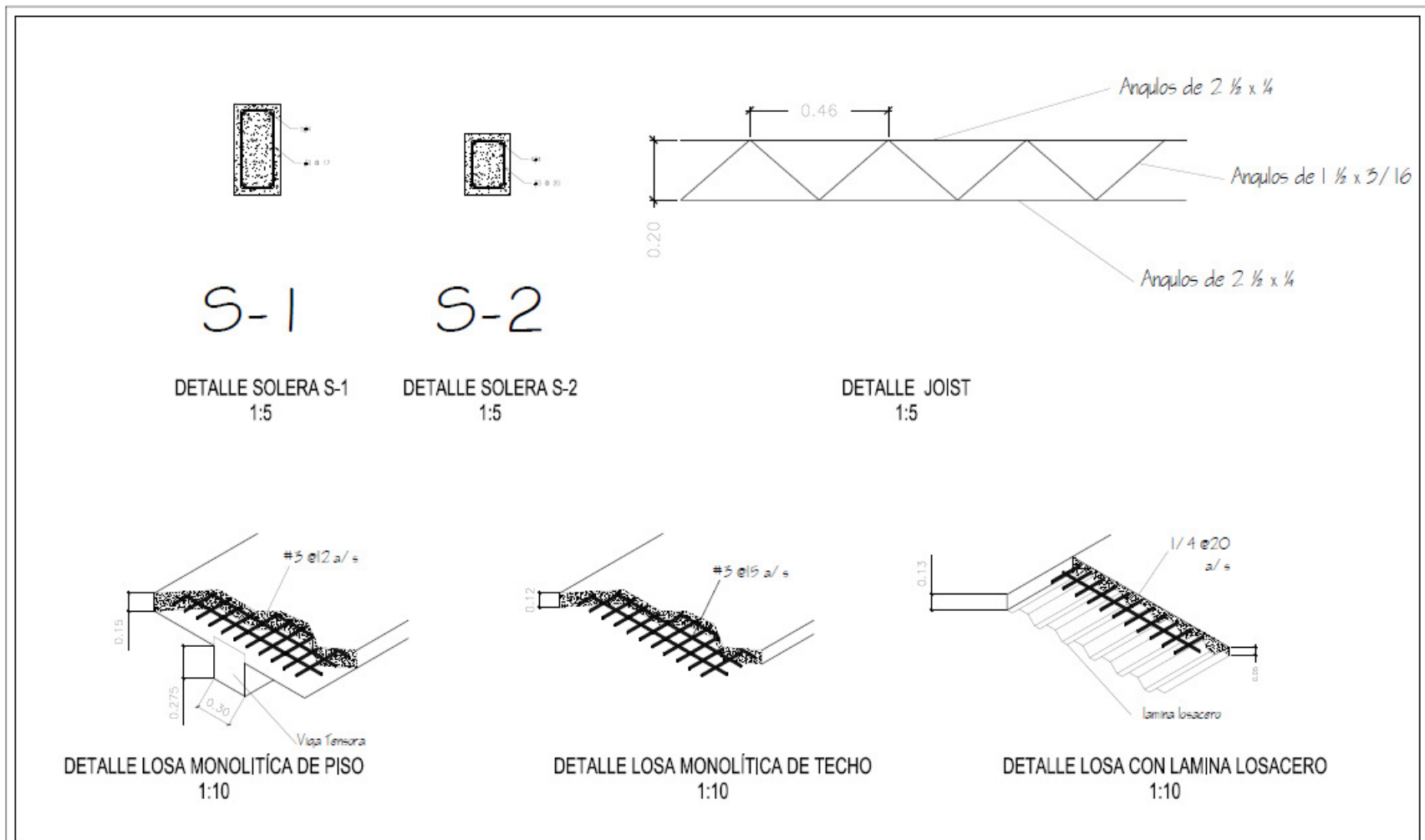

Propietario: INPREMA	Proyecto: CAFETERIA	Contenido: DETALLES DE ELEMENTOS ESTRUCTURALES	Arquitecto:	Aprobado:	ESCALA INDICADA ABRIL-2015	Hoja No.: 08
-------------------------	------------------------	---	-------------	-----------	-------------------------------	-----------------

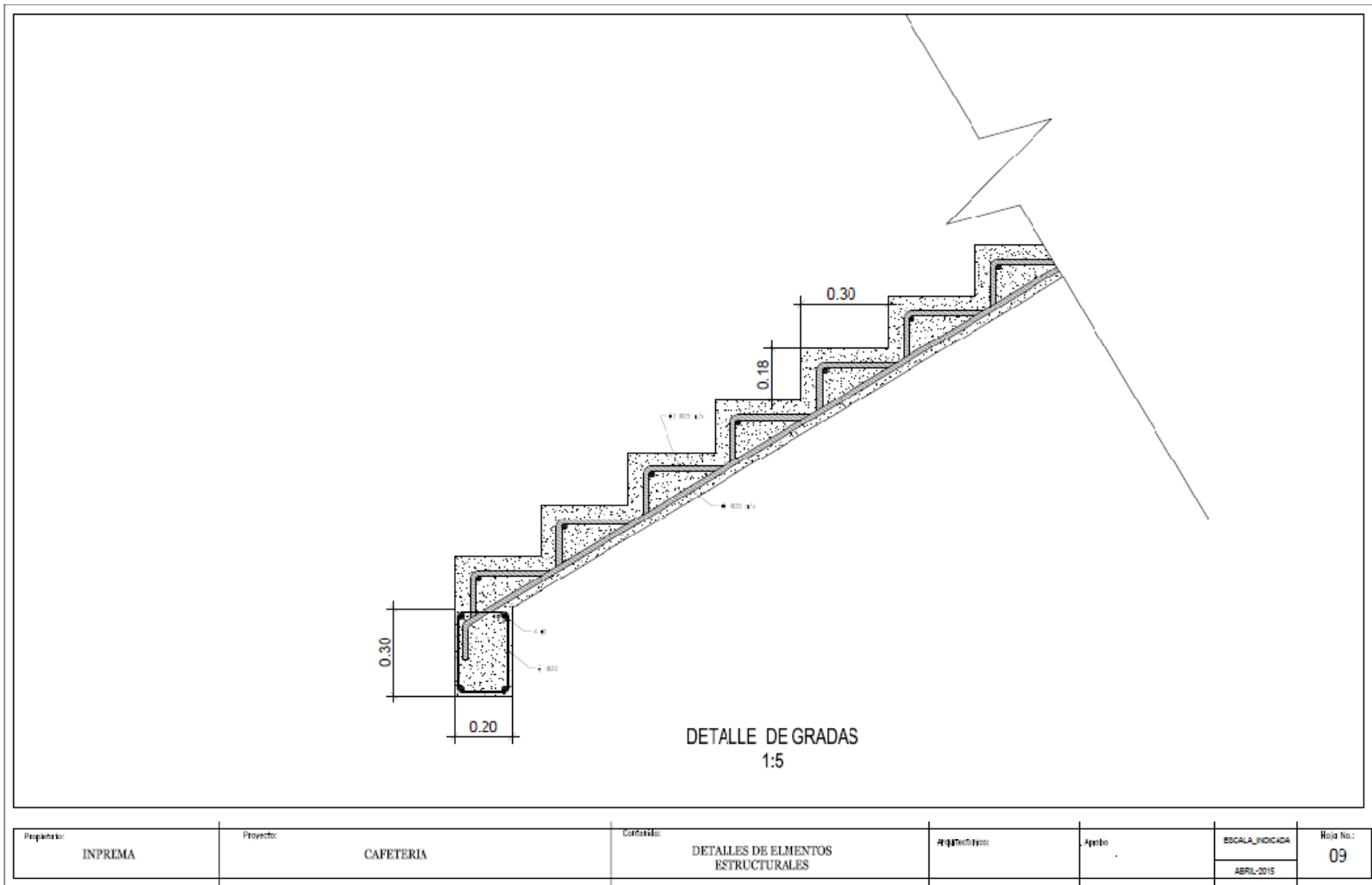

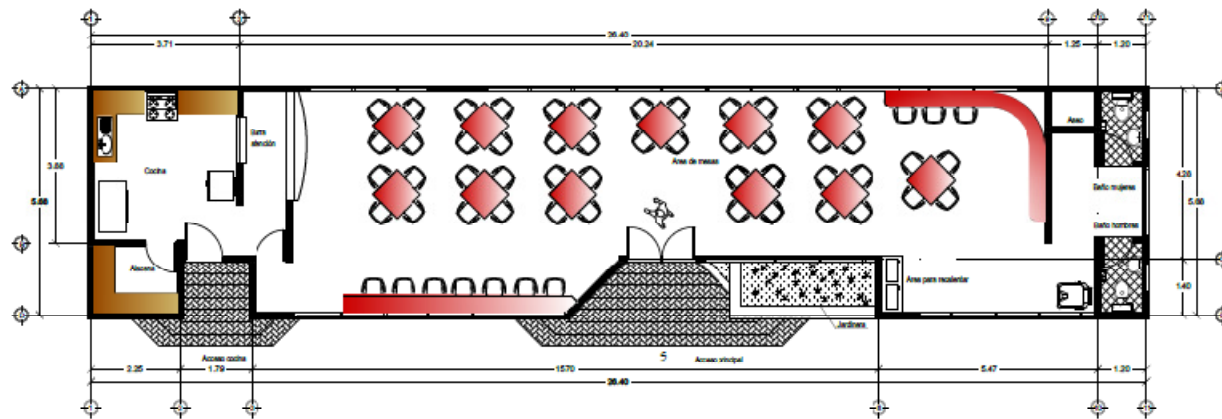
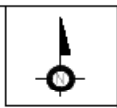

PLANTA ARQUITECTONICA
1:50

Propietario: INPREMA	Proyecto: CAFETERIA	Contenido: PLANTA ARQUITECTONICA	Arquitecto:	Aprobo:	ESCALA_150 ABRIL 2015	Hoja No.: AQ 01
--------------------------------	-------------------------------	--	-------------	---------	--------------------------	---------------------------

Oficio ADMON-XXX/15
xxx de Septiembre de 2015

Señor
(Nombre del Representante Legal)
(Nombre de la Empresa Precalificada)
Su oficina
Presente

Estimado Señor:

Por este medio el Instituto Nacional de Previsión del Magisterio (INPREMA), invita a la empresa que usted representa a presentar oferta para la Licitación Pública Nacional LPN-06-2015, y contratar a la empresa precalificada que realizara las Obras de ***“CONSTRUCCIÓN DE CAFETERÍA PARA EL EDIFICIO INPREMA TEGUCIGALPA”***, adjuntamos el aviso de Licitación Pública, requerimos que en el termino de tres (3) días hábiles, nos informe su interés de participar en el proceso antes referido.

El pliego de condiciones de la Licitación estará disponible a partir del xx de septiembre del 2015 en la pagina www.honducmpras.gob.hn, del sistema de Compras y Contrataciones (HONDUCOMPRAS); Asimismo, pueden presentarse a retirarlo gratuitamente al Departamento de Administración, 5to piso del Edificio INPREMA, Blvd. Centroamerica, en la Ciudad de Tegucigalpa, M.D.C. con un dispositivo de almacenamiento (USB), se les informa que se les estará facilitando los planos en en formato AutoCad.

Agadeceremos el envio de los siguientes document que cualquier cambio en la estructura o formación de su empresa en aspectos legales, técnicos o financieros sean presentados al INPREMA a más tardsr 14 dias antes de la fecha de presentación de las ofertas.

Atentamente,

Lic. Carmen Armijo
Jefe Departamento de Administración

REPÚBLICA DE HONDURAS
INSTITUTO NACIONAL DE PREVISIÓN DEL MAGISTERIO (INPREMA)

LICITACIÓN PÚBLICA NACIONAL LPN-06-2015
“CONSTRUCCIÓN DE CAFETERÍA PARA EL EDIFICIO INPREMA TEGUCIGALPA”

1.- El Instituto Nacional de Previsión del Magisterio (INPREMA) invita a las empresas constructoras previamente precalificadas a participar y presentar ofertas selladas, para la Licitación Pública Nacional **LPN-06-2015**, “**CONSTRUCCIÓN DE CAFETERÍA PARA EL EDIFICIO INPREMA TEGUCIGALPA**”; Podrán participar en la presente Licitación las siguientes empresas precalificadas:

1.	Consultoría y Diseño de Proyectos S.A de C.V. (COINPRO)
2.	Constructora Acosta S. de R.L.
3.	Servicios y Representaciones para la Industria y la Construcción, S. de R.L. (SERPIC).
4.	Constructora Sato S. de R.L.
5.	Diseño, Construcción y Servicios Técnicos S.A de C.V (DICONSET)
6.	JF Construcciones S.A. de C.V.
7.	Nacional de Ingenieros Electromecánica S.A. de C.V.

2.- El financiamiento para la realización del presente proceso proviene exclusivamente de fondos del INPREMA y se efectuará conforme a los procedimientos de Licitación Pública Nacional, establecidos en la Ley de Contratación del Estado y su Reglamento.

3.- Los interesados podrán adquirir los documentos de la presente licitación mediante solicitud escrita, dirigida al Licenciado Ernesto Emilio Carías Corrales, Director Presidente del INPREMA, en el Departamento Administrativo ubicado en el 5to. Piso del Edificio INPREMA, Boulevard Centro América, frente a Col. Las Colinas, a partir del día **21 de octubre de 2015**, en horario de 8:00 a.m. a 3:00 p.m., para tal efecto se solicita a los interesados un tipo de dispositivo de almacenamiento de datos (USB), se les informa que se les estará facilitando los planos en formato AutoCad.

4.- A su vez el documento Bases de Licitación también podrán ser examinados en el Sistema de Información de la Oficina Normativa de Contratación y Adquisiciones del Estado de Honduras (ONCAE) www.honducmpras.gob.hn.

5.- Las ofertas deberán presentarse para **recepción y apertura** en el Salón de Sesiones del Directorio, ubicado en el 6to. piso del Edificio INPREMA, el **día 11 de noviembre de 2015, a las 10:00 a.m.**, acompañadas de una **Garantía de Mantenimiento de la Oferta**, por un valor no menor del **dos por ciento (2%)** del monto ofertado, dichas ofertas se abrirán en presencia de los oferentes o de sus representantes.

Tegucigalpa M.D.C. 21 de octubre de 2015.

LIC. ERNESTO EMILIO CARÍAS CORRALES
Director Presidente del INPREMA